



Katalog drzwi zewnętrznych

edycja 1 luty 2024



Zapraszamy do świata doskonałości i elegancji, jaką oferuje nasza ekskluzywna kolekcja drzwi zewnętrznych. Nasze drzwi są stworzone z myślą o tych, którzy cenią sobie nie tylko funkcjonalność, ale także wyrafinowany design, odzwierciedlający najwyższe standardy estetyczne. Każdy model, prezentowany w tym katalogu, jest wynikiem starannego projektowania i rzemieślniczej precyzji, łącząc w sobie nowoczesność z klasyczną elegancją.

Wybierając nasze drzwi, decydują się Państwo na produkt, który nie tylko pięknie prezentuje się w każdym otoczeniu, ale także zapewnia komfort i bezpieczeństwo na najwyższym poziomie. Nasza oferta obejmuje zarówno drzwi z ościeżnicą drewnianą, jak i aluminiową, pozwalając dostosować wybór do indywidualnych preferencji i charakteru otoczenia.

Przeglądając nasz katalog, odkryją Państwo wiele inspiracji, które ukazują wyjątkową jakość naszych produktów.

Dobre otwarcie na świat



KR CENTER[®]
producent drzwi

Spis treści

OŚCIEŻNICE I SYSTEMY DRZWIOWE

INSTRUKCJA OBSŁUGI
KATALOGU

4

OŚCIEŻNICE

5

SYSTEMY

6

Disting

8

Disting Plus

10

Basic

12

Normal

14

Normal Plus

16

Normal Plus RC2

18

DOSTĘPNE KOLEKCJE

NICOLO

20



OTELLO

26



LIBERTO

34



EZIO

38



VENTO

42



TORINO

46



ASTRE

52



PARMA

54



OLIVIO
GLASS

56



FIGARO

58



MARIO

60



DOSTĘPNE ROZWIĄZANIA, AKCESORIA, OKUCIA I INNE

OPCJE DO WYBORU

62

OPCJE ZA DOPŁATĄ

63

DOSTAWKI BOCZNE
I NAŚWIETLA GÓRNE

64

ZESTAWY OKUĆ

68

RYСУNKI TECHNICZNE

72

Jak skonfigurować drzwi?

Z wykorzystaniem katalogu

1

Zanurz się w bogatej gamie naszych modeli i wybierz ten, który doskonale odzwierciedla Twoje oczekiwania. Wyeksponuj swój styl, dobierając kolor i rodzaj szklenia.

2

Upewnij się, czy wybrany model spełnia wymagania dotyczące rozmiaru. W zależności od potrzeb, rozważ dodanie bocznej dostawki, górnego naświetla lub poszerzenia ościeżnicy.

3

Wybierz system, który najlepiej spełni Twoje oczekiwania izolacji cieplnej czy klasy bezpieczeństwa.

4

Wybierz okucia i akcesoria, które idealnie dostosują Twoje drzwi do Twoich unikalnych preferencji.

lub...

Za pomocą konfiguratora

Wejdź na konfigurator.krcenter.pl i w kilku kliknięciach stwórz swój zestaw. Narzędzie poprowadzi Cię krok po kroku przez wszystkie etapy konfiguracji, pokazując, które opcje są dostępne dla Twoich drzwi. W podsumowaniu konfiguracji otrzymasz gotową wycenę oraz dokument PDF ze skonfigurowanymi przez siebie drzwiami, które w prosty sposób wyślesz do najbliższego punktu sprzedaży drzwi KR Center w Twojej okolicy.

Alternatywnie...

Zeskanuj poniższy kod QR lub kody, które znajdziesz przy zaprezentowanych w katalogu modelach drzwi, aby w prosty sposób przejść do konfiguracji wybranego modelu.



Dostępne rozwiązania - ościeżnice

Ościeżnica drewniana

Drewno od dawna jest materiałem budowlanym cenionym za wytrzymałość, ciepło i łatwość obróbki. Konstrukcja ościeżnicy drewnianej dostępnej w dwóch systemach drzwi zewnętrznych KR Center jest niemal w całości zbudowana z drewnaklejonego warstwowo, co podnosi jej wytrzymałość i odporność na mechaniczne odkształcenia wynikające z różnic temperatur i wilgotności. Aby nadać powierzchni ościeżnicy wyjątkową gładkość i dodatkowo chronić ją przed mechanicznymi uszkodzeniami, stosujemy cienką zewnętrzną warstwę wilgocioodpornej płyty MDF. Całość powlekana jest okleiną identyczną jak na skrzydle. Drzwi z ościeżnicą drewnianą dostarczamy jako fabrycznie złożone, co ułatwia montaż i skraca jego czas.

Dostępna w systemach

Disting

Disting Plus

Przenikalność cieplna od 0,98W/m²K



Ościeżnica aluminiowa

Aluminium jest materiałem budowlanym stosowanym w nowoczesnych rozwiązaniach, szczególnie cenionym za wysoką wytrzymałość w stosunku do masy. Konstrukcja ościeżnicy aluminiowej drzwi zewnętrznych KR Center zbudowana jest z wielokomorowych profili aluminiowych oraz kompozytowej przegrody termicznej wypełnionej pianką poliuretanową, co znacznie obniża współczynnik przenikania ciepła i zapobiega przemarzaniu ościeżnicy. Powierzchnia ościeżnicy powlekana jest okleiną identyczną jak na skrzydle. Jest oferowana w czterech systemach produktowych różniących się parametrami technicznymi. Drzwi z ościeżnicą aluminiową dostarczamy jako fabrycznie złożone, co ułatwia montaż i skraca jego czas.

Dostępna w systemach

Basic

Normal

Normal Plus

Normal Plus RC2

Przenikalność cieplna od 0,97W/m²K



Dostępne rozwiązania - systemy

Disting



Przenikalność cieplna	
Drzwi pełne	1,1 W/m ² K
Drzwi szklone	1,2 W/m ² K

Grubość skrzydła	68 mm
Wypełnienie skrzydła	termoizolacyjna płyta EPS
Typ ościeżnicy	drewniana
Rodzaj zamka	bolcowy
Klasa RC	brak
Dostępne wymiary	
„80N”	- 897 mm x 2060 mm
„90E”	- 1020 mm x 2080 mm
„100E”	- 1120 mm x 2080 mm
Możliwość skrótu	zgodnie z tabelą na str. 9
Naświetla górne i dostawki boczne	dostępne

Informacje techniczne	str. 8
Rysunki techniczne	str. 72

Disting Plus



Przenikalność cieplna	
Drzwi pełne	0,98 W/m ² K
Drzwi szklone	1,0 W/m ² K

Grubość skrzydła	68 mm
Wypełnienie skrzydła	sztynna piana poliuretanowa
Typ ościeżnicy	drewniana
Rodzaj zamka	listwowy
Klasa RC	brak
Dostępne wymiary	
„90E”	- 1020 mm x 2080 mm
Możliwość skrótu	brak
Naświetla górne i dostawki boczne	dostępne

Informacje techniczne	str. 10
Rysunki techniczne	str. 73

STA
Basic



Przenikalność cieplna	
Drzwi pełne	1,2 W/m ² K
Drzwi szklone	1,2 W/m ² K

Grubość skrzydła	68 mm
Wypełnienie skrzydła	termoizolacyjna płyta EPS
Typ ościeżnicy	aluminiowa
Rodzaj zamka	bolcowy
Klasa RC	brak
Dostępne wymiary	
„80N”	- 900 mm x 2061 mm
„90E”	- 1020 mm x 2081 mm
„100E”	- 1120 mm x 2081 mm
Możliwość skrótu	zgodnie z tabelą na str. 13
Naświetla górne i dostawki boczne	dostępne

Informacje techniczne	str. 12
Rysunki techniczne	str. 74

Dostępne rozwiązania - systemy

STA

Normal



Przenikalność cieplna	
Drzwi pełne	0,97 W/m ² K
Drzwi szklone	1,0 W/m ² K

Grubość skrzydła	68 mm
Wypełnienie skrzydła	szttywna piana poliuretanowa
Typ ościeżnicy	alumiuniowa
Rodzaj zamka	bolcowy
Klasa RC	brak
Dostępne wymiary	
„80E” - 920 mm x 2081 mm	
„90E” - 1020 mm x 2081 mm	
„90N” - 1000 mm x 2001 mm	
Możliwość skrótu	brak
Naświetla górne i dostawki boczne	dostępne

Informacje techniczne	str. 14
Rysunki techniczne	str. 75

STA

Normal Plus



Przenikalność cieplna	
Drzwi pełne	0,97 W/m ² K
Drzwi szklone	1,0 W/m ² K

Grubość skrzydła	68 mm
Wypełnienie skrzydła	szttywna piana poliuretanowa
Typ ościeżnicy	alumiuniowa
Rodzaj zamka	listwowy
Klasa RC	brak
Dostępne wymiary	
„80E” - 920 mm x 2081 mm	
„90E” - 1020 mm x 2081 mm	
„90N” - 1000 mm x 2001 mm	
Możliwość skrótu	brak
Naświetla górne i dostawki boczne	dostępne

Informacje techniczne	str. 16
Rysunki techniczne	str. 75

STA

Normal Plus RC2



Przenikalność cieplna	
Drzwi pełne	0,97 W/m ² K
Drzwi szklone	1,0 W/m ² K

Grubość skrzydła	68 mm
Wypełnienie skrzydła	szttywna piana poliuretanowa
Typ ościeżnicy	alumiuniowa
Rodzaj zamka	listwowy
Klasa RC	RC2
Dostępne wymiary	
„80E” - 920 mm x 2081 mm	
„90E” - 1020 mm x 2081 mm	
„90N” - 1000 mm x 2001 mm	
Możliwość skrótu	brak
Naświetla górne i dostawki boczne	niedostępne

Informacje techniczne	str. 18
Rysunki techniczne	str. 75

Informacje techniczne - system Disting

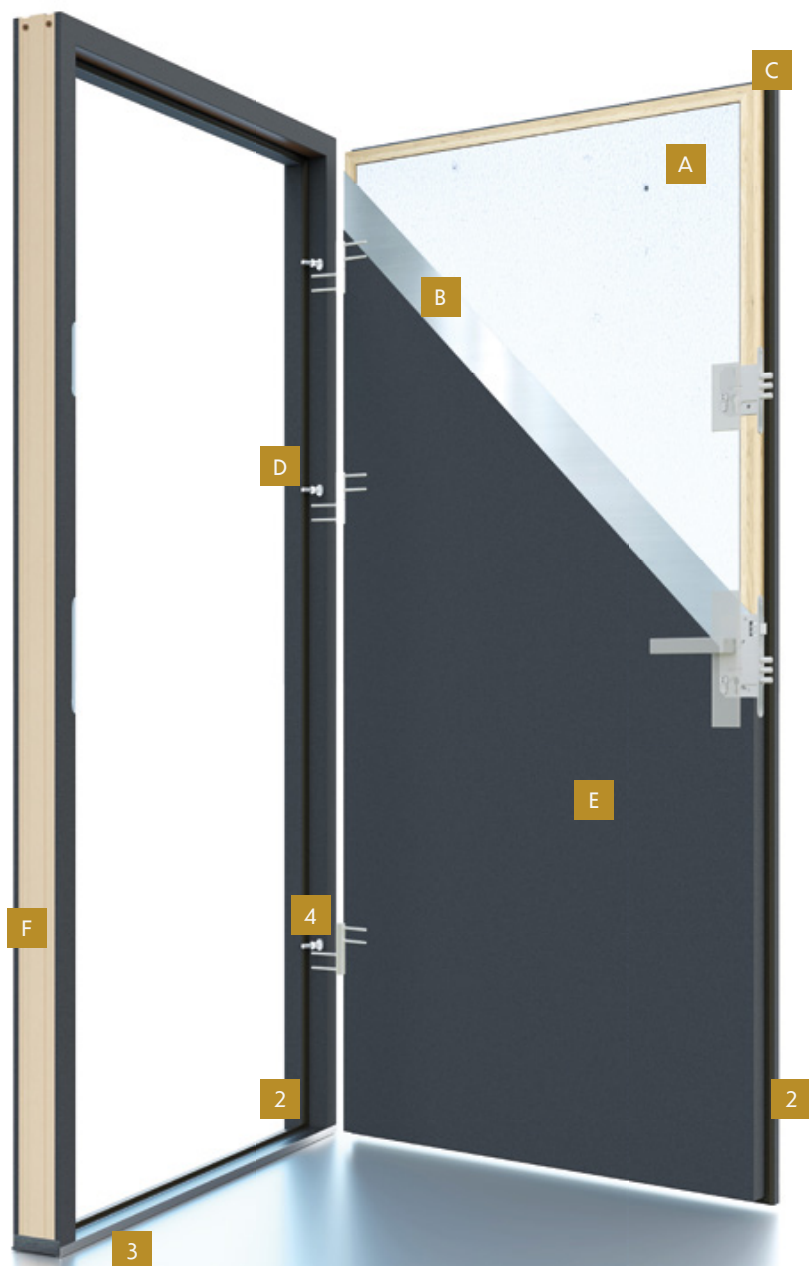

Przenikalność cieplna

Drzwi pełne 1,1 W/m²K Drzwi szklone 1,2 W/m²K

Elementy konstrukcyjne drzwi

- A** wypełnienie termoizolacyjną płytą EPS
- B** blacha ocynkowana ogniowo
- C** ramiak z drewna klejonego warstwowo na całym obwodzie
- D** bolce antywyważeniowe
- E** okleina PCV w wybranym kolorze
- F** ościeżnica drewniana - pokryta tą samą okleiną co skrzydło

Wyposażenie drzwi

- 1** zamek główny i pomocniczy (trójbolcowy)
- 2** uszczelki w skrzydle, ościeżnicy i progu
- 3** próg aluminiowy z wkładką
- 4** trzy zawiasy 3D

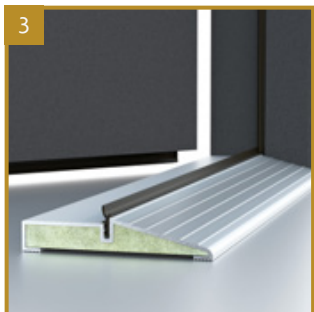

W komplecie z drzwiami w systemach **Disting** oraz **Disting Plus** znajduje się **próg aluminiowy z wkładką**. Posiada on dodatkową uszczelkę, która poprawia szczelność skrzydła z progiem. Klienci najczęściej wybierają drzwi wyposażone w próg niski o wysokości 18 mm. Dostępny jest także próg wysoki o wysokości 35 mm. Dla drzwi w rozmiarze „80N”, drzwi skracanych oraz drzwi z dostawką boczną dostępny jest tylko wysoki próg!

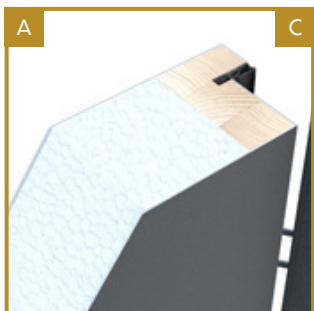

Elementy zestawu

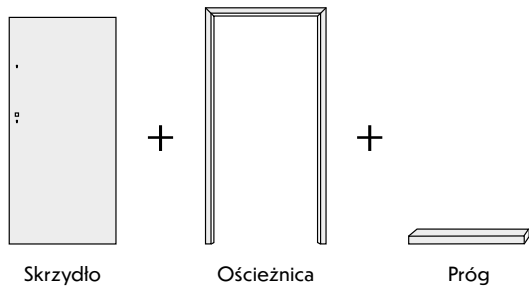

Możliwości skrótu drzwi w systemie Disting

Szerokość drzwi	Standardowy wymiar zewnętrzny ościeznicy (wysokość)	Minimalny skróć	Maksymalny skróć
„80N”	2060 mm	2020 mm	1900 mm
„90E”	2080 mm	2040 mm	1900 mm

Drzwi skracane w systemie Disting dostępne są tylko z wysokim progiem! Drzwi skracamy co 10 mm!

Informacje techniczne - system Disting Plus

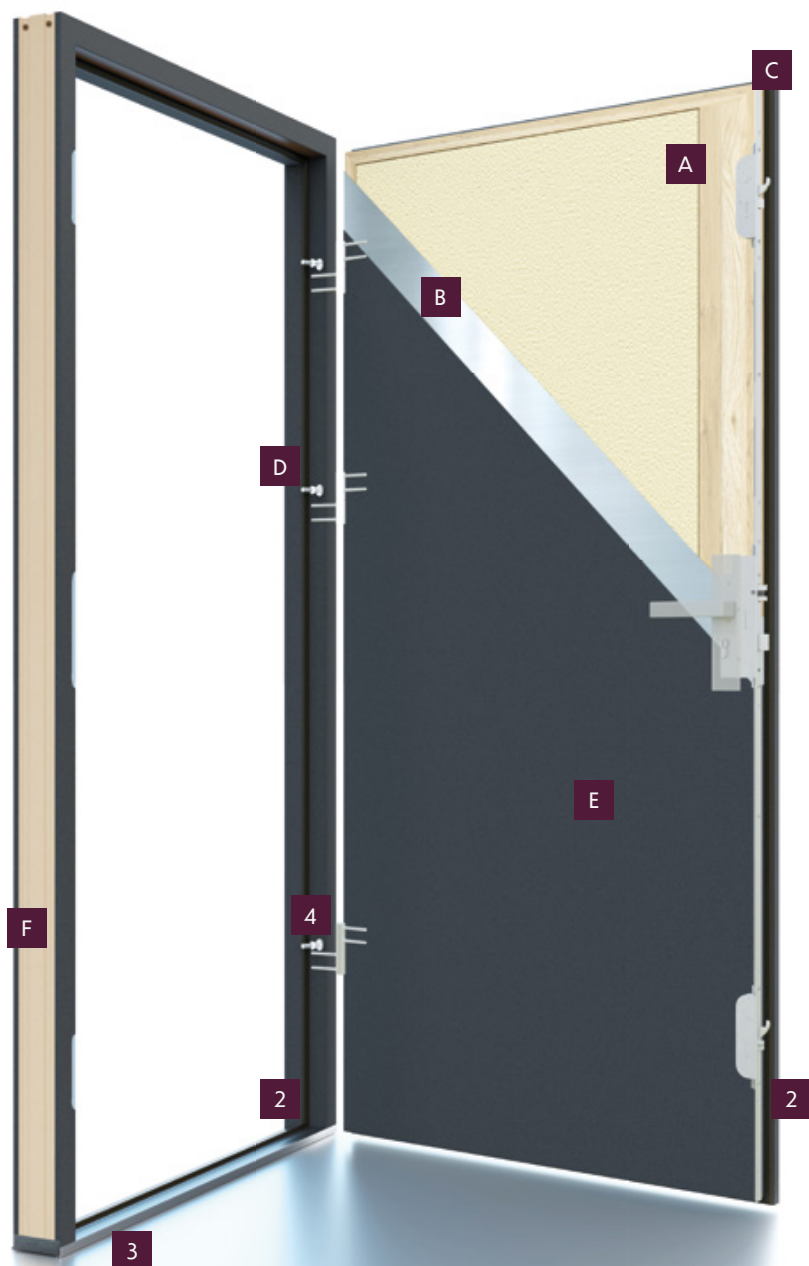

Przenikalność cieplna

Drzwi pełne 0,98 W/m²K Drzwi szklone 1,0 W/m²K

Elementy konstrukcyjne drzwi

- A** wypełnienie sztywną pianą poliuretanową
- B** blacha ocynkowana ogniowo
- C** ramiak z drewna klejonego warstwowo na całym obwodzie
- D** bolce antywyważeniowe
- E** okleina PCV w wybranym kolorze
- F** ościeżnica drewniana - pokryta tą samą okleiną co skrzydło

Wyposażenie drzwi

- 1** półautomatyczna zasuwница z trzema zapadkami i punktami ryglowania
- 2** uszczelki w skrzydle, ościeżnicy i progu
- 3** próg aluminiowy z wkładką
- 4** trzy zawiasy 3D

i To trzeba wiedzieć!

Wykorzystywana w systemie Disting Plus zasuwница półautomatyczna przy zamykaniu blokuje drzwi na trzy zapadki. Aby je otworzyć wystarczy użyć klamki lub w przypadku drzwi z pochwycem - klucza. Blokada w trzech punktach zapewnia stabilne podparcie skrzydła, co zapobiega wypaczeniom, a także zdecydowanie poprawia szczelność drzwi!

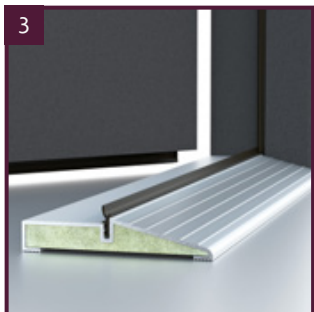

W komplecie z drzwiami w systemach **Disting** oraz **Disting Plus** znajduje się **próg aluminiowy z wkładką**. Posiada on dodatkową uszczelkę, która poprawia szczelność skrzydła z progiem. Klienci najczęściej wybierają drzwi wyposażone w próg niski o wysokości 18 mm. Dostępny jest także próg wysoki o wysokości 35 mm. **Dla drzwi z dostawką boczną dostępny jest tylko wysoki próg!**

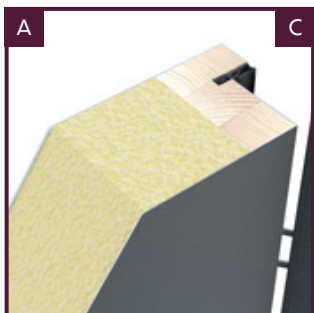

i To trzeba wiedzieć!
Drzwi w systemie **Disting Plus** nie skręcamy!

Elementy zestawu

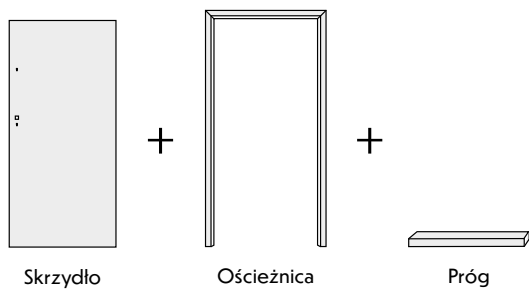

Informacje techniczne - system STA Basic

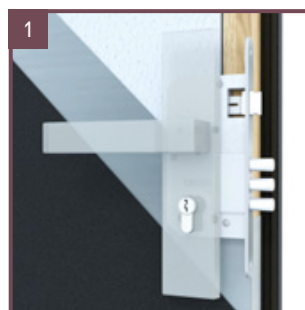
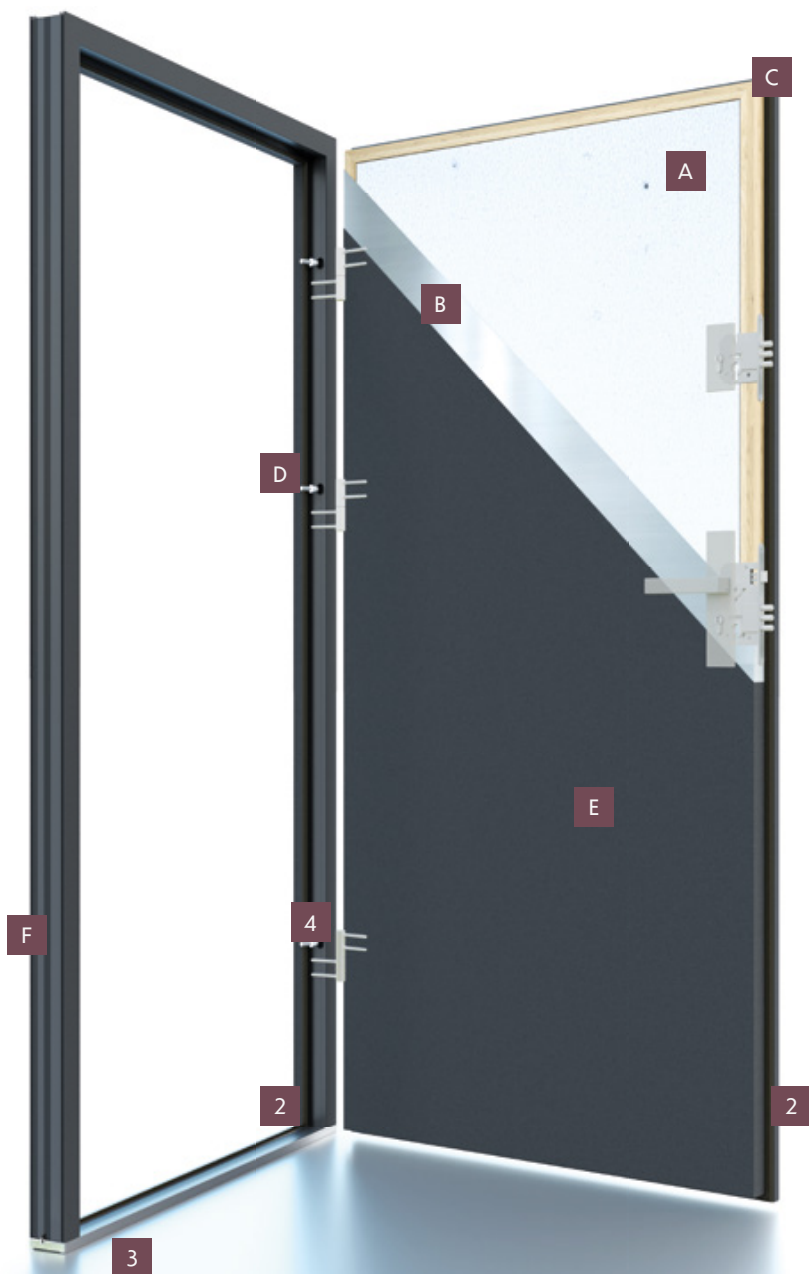

Przenikalność cieplna

Drzwi pełne 1,2 W/m²K Drzwi szklone 1,2 W/m²K

Elementy konstrukcyjne drzwi

- A** wypełnienie termoizolacyjną płytą EPS
- B** blacha ocynkowana ogniowo
- C** ramiak z drewna klejonego warstwowo na całym obwodzie
- D** bolce antywyważeniowe
- E** okleina PCV w wybranym kolorze
- F** ościeżnica aluminiowa z przegrodą termiczną wypełnioną pianą PUR

Wyposażenie drzwi

- 1** zamek główny i pomocniczy (trójbolcowy)
- 2** uszczelki w skrzydle, ościeżnicy i progu
- 3** próg aluminiowy z wkładką
- 4** trzy zawiasy 3D

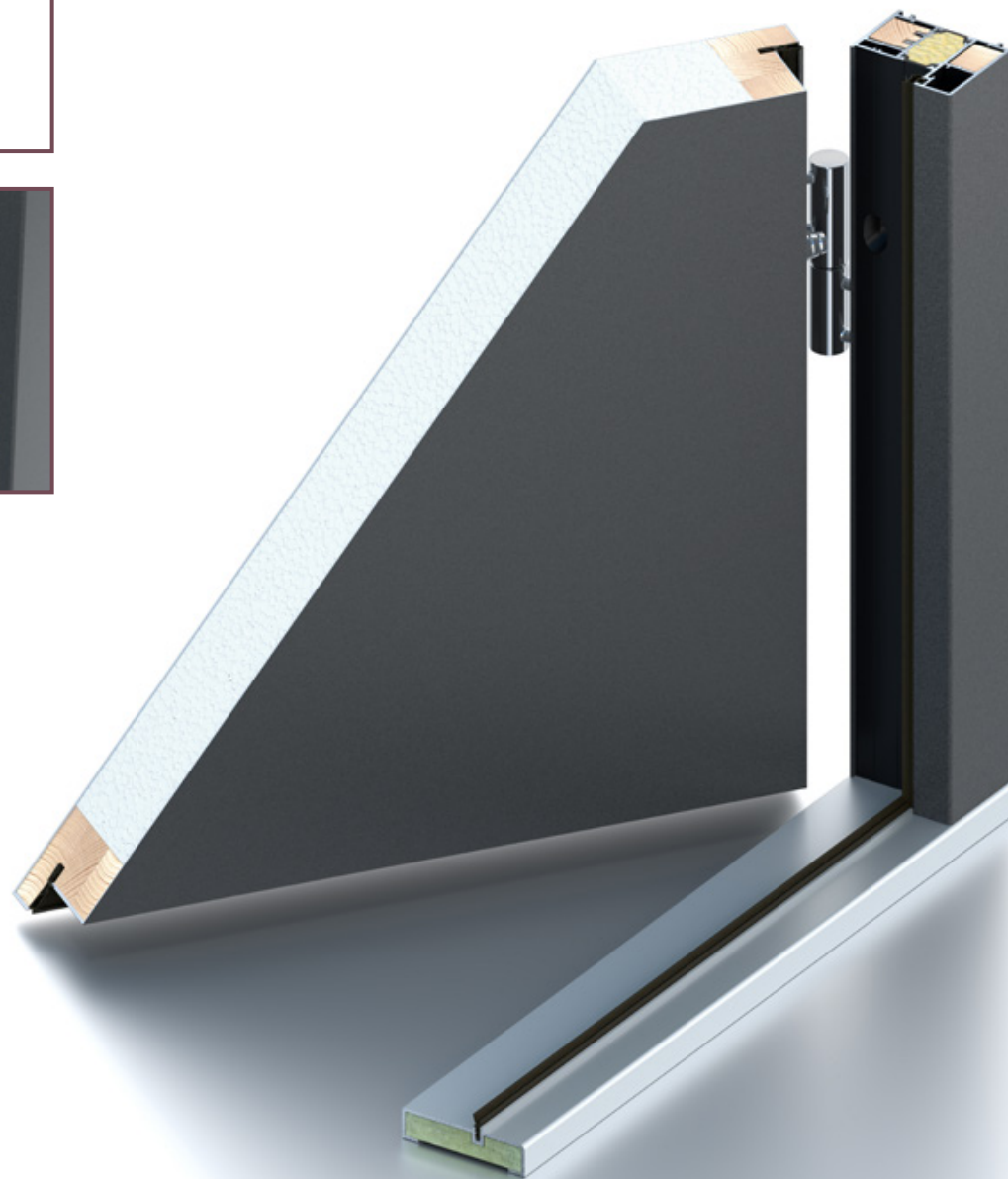
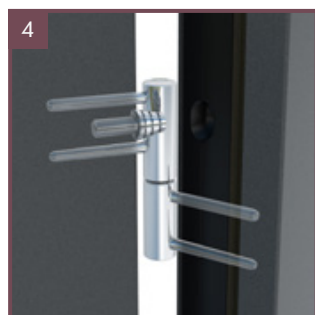
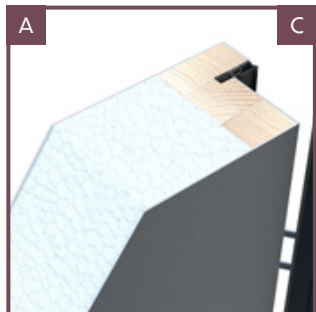

Elementy zestawu

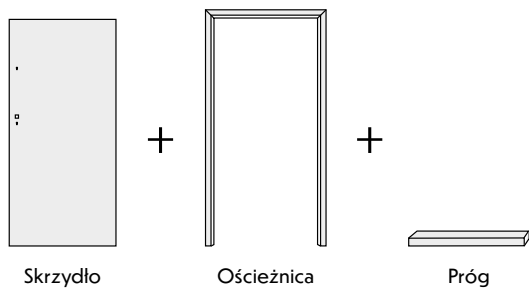

Możliwości skrótu drzwi w systemie STA Basic

Szerokość drzwi	Standardowy wymiar zewnętrzny ościeznicy (wysokość)	Minimalny skróć	Maksymalny skróć
„80N”	2061 mm	2021 mm	1901 mm
„90E”	2081 mm	2041 mm	1901 mm

Drzwi skracamy co 10 mm!

Informacje techniczne - system STA Normal

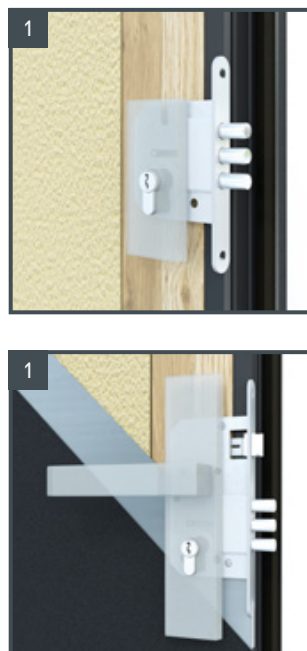

Przenikalność cieplna

Drzwi pełne 0,97 W/m²K Drzwi szklone 1,0 W/m²K

Elementy konstrukcyjne drzwi

- A** wypełnienie sztywną pianą poliuretanową
- B** blacha ocynkowana ogniowo
- C** ramiak z drewna i profilu PCV
- D** bolce antywyważeniowe
- E** okleina PCV w wybranym kolorze
- F** ościeżnica aluminiowa z przegrodą termiczną wypełnioną pianą PUR

Wyposażenie drzwi

- 1** zamek główny i pomocniczy (trójbolcowy)
- 2** uszczelki w skrzydle, ościeżnicy i progu
- 3** próg aluminiowy z wkładką
- 4** trzy wzmocnione zawiasy 3D

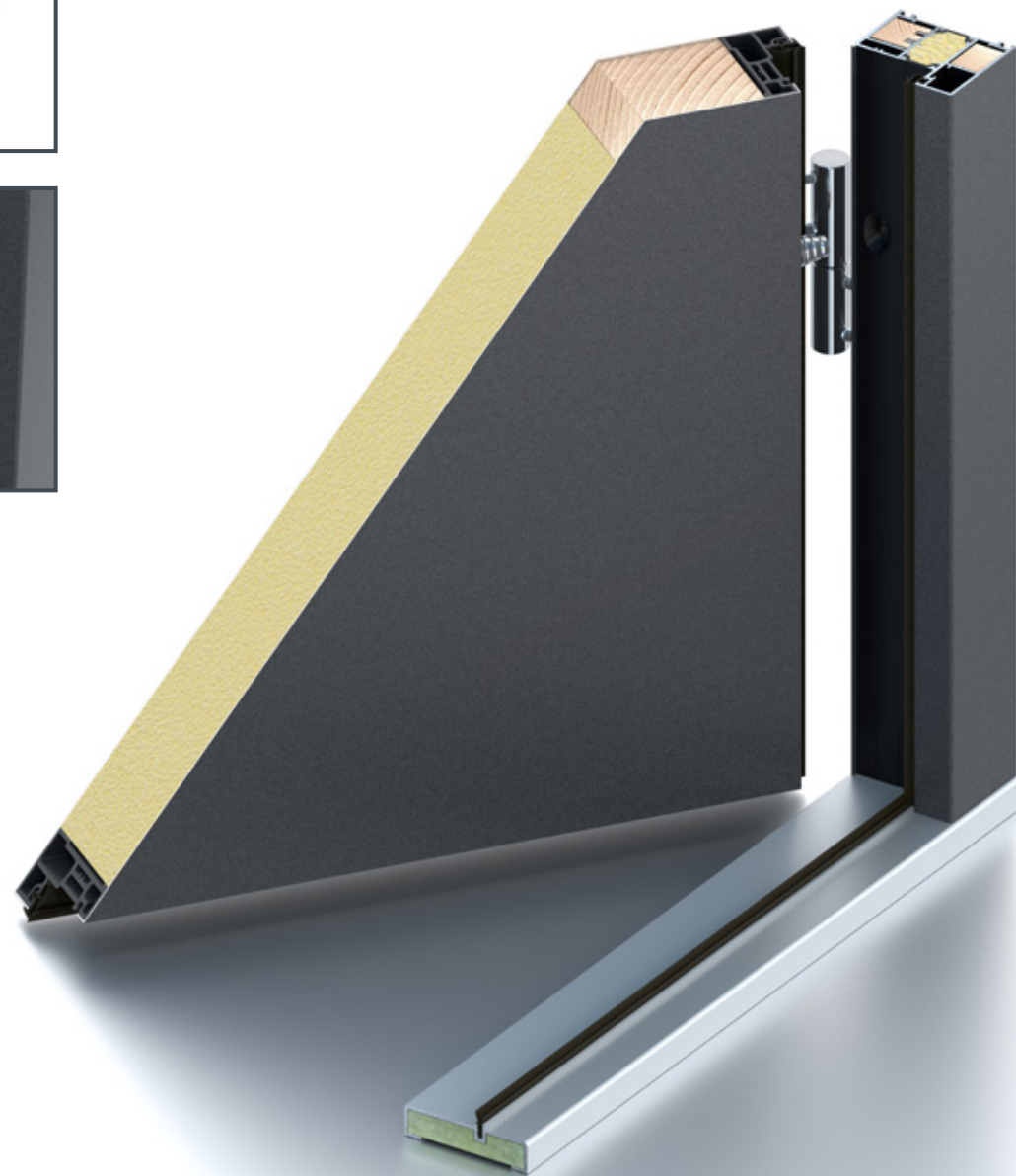
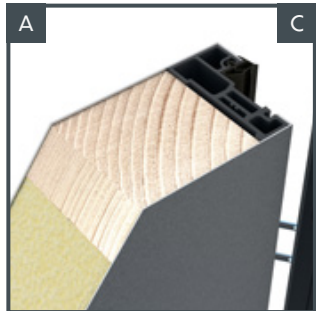
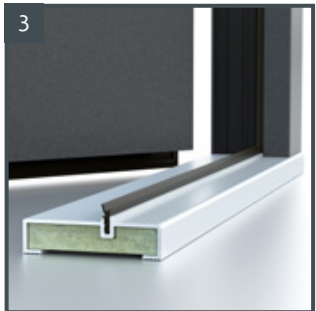

i **To trzeba wiedzieć!**
Drzwi w systemie Normal nie skrącamy!

Elementy zestawu

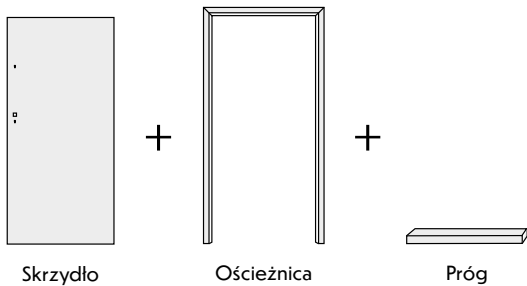

Informacje techniczne - system STA Normal Plus

Przenikalność cieplna

Drzwi pełne 0,97 W/m²K Drzwi szklone 1,0 W/m²K



Elementy konstrukcyjne drzwi

- A** wypełnienie sztywną pianą poliuretanową
- B** blacha ocynkowana ogniowo
- C** ramiak z drewna i profilu PCV
- D** bolce antywyważeniowe
- E** okleina PCV w wybranym kolorze
- F** ościeżnica aluminiowa z przegrodą termiczną wypełnioną pianą PUR

Wyposażenie drzwi

- 1** półautomatyczna zasuwница z trzema zapadkami i punktami ryglowania
- 2** uszczelki w skrzydle, ościeżnicy i progu
- 3** próg aluminiowy z wkładką
- 4** trzy wzmocnione zawiasy 3D

i To trzeba wiedzieć!

Wykorzystywana w systemie **Normal Plus** zasuwница półautomatyczna przy zamykaniu blokuje drzwi na trzy zapadki. Aby je otworzyć wystarczy użyć klamki lub w przypadku drzwi z pochwytem - klucza. Blokada w trzech punktach zapewnia stabilne podparcie skrzydła, co zapobiega wypaczeniom, a także zdecydowanie poprawia szczelność drzwi!

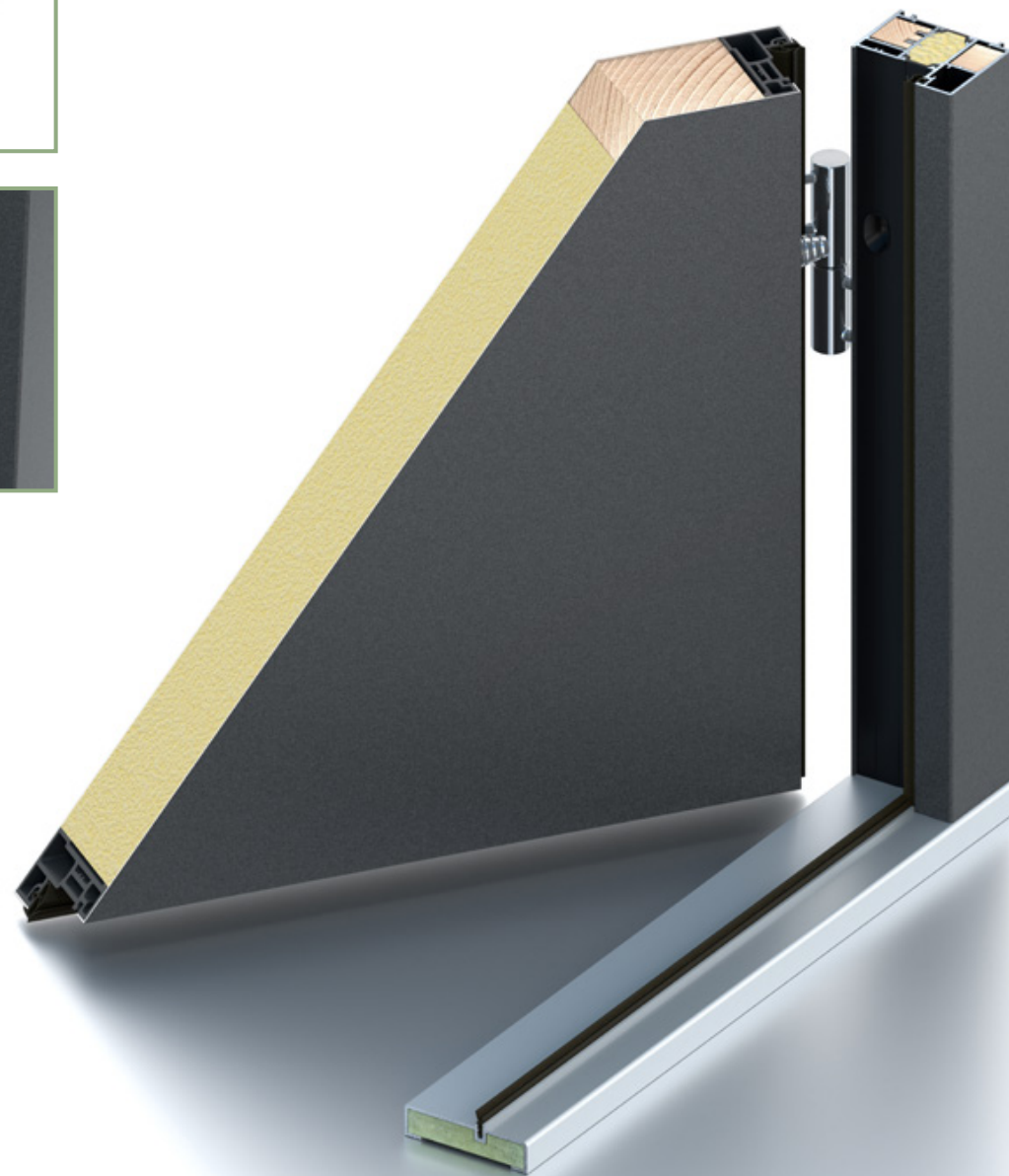
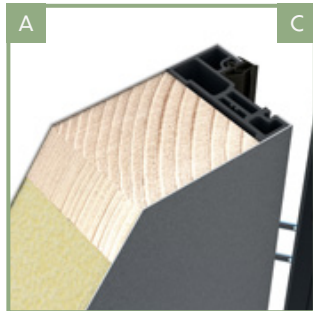
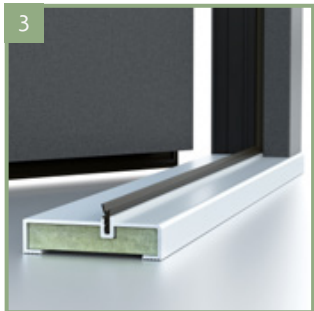

i **To trzeba wiedzieć!**
Drzwi w systemie Normal Plus nie skracamy!

Elementy zestawu

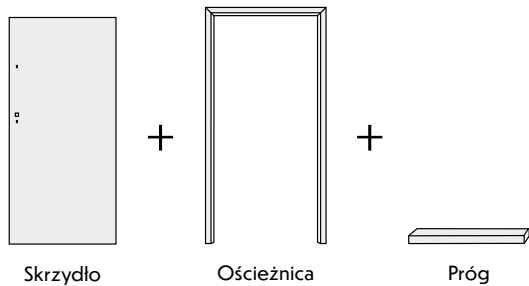

Informacje techniczne - system STA Normal Plus RC2

Przenikalność cieplna

Drzwi pełne 0,97 W/m²K Drzwi szklone 1,0 W/m²K

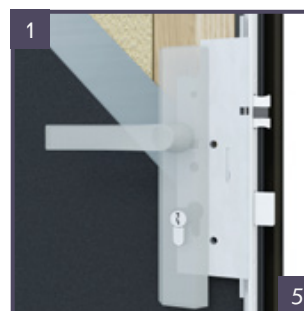
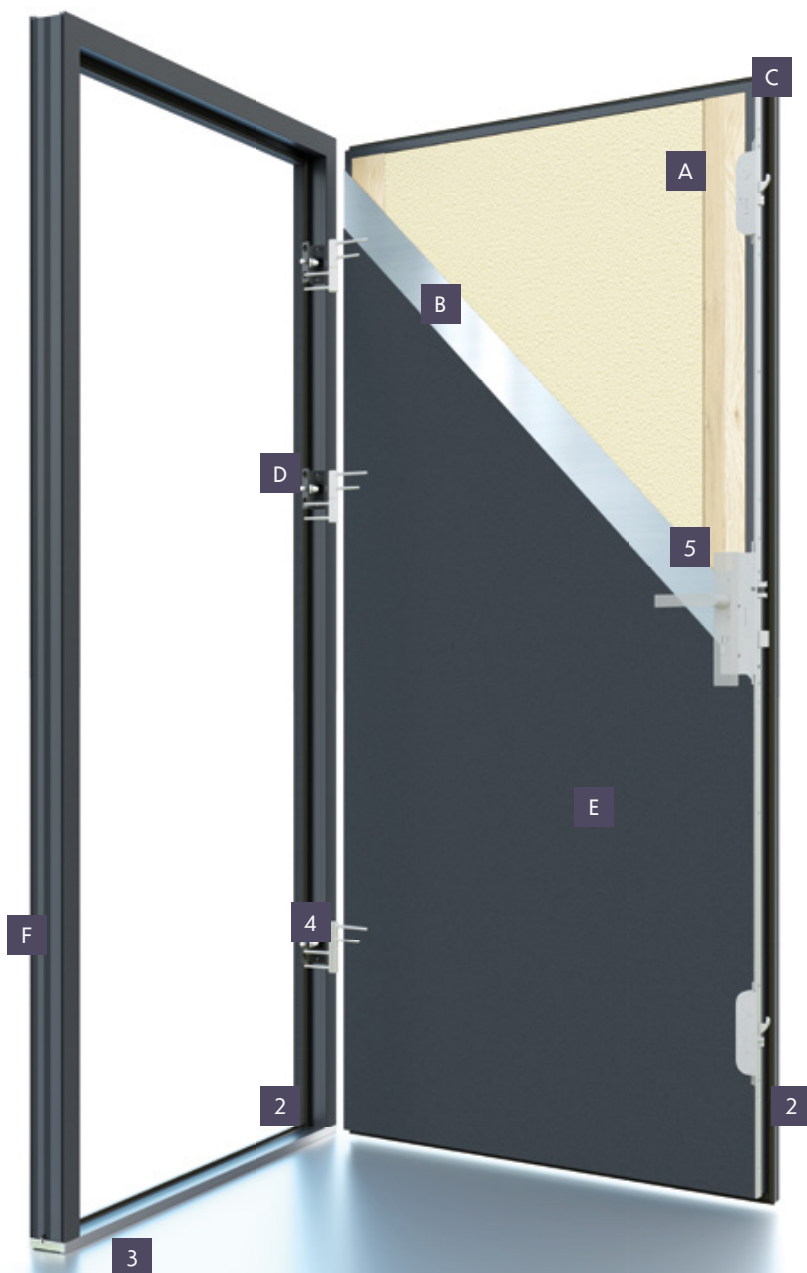

Elementy konstrukcyjne drzwi

- A** wypełnienie sztywną pianą poliuretanową
- B** blacha ocynkowana ogniowo
- C** ramiak z drewna i profilu PCV
- D** bolce antywyważeniowe
- E** okleina PCV w wybranym kolorze
- F** ościeżnica aluminiowa z przegrodą termiczną wypełnioną pianą PUR

Wyposażenie drzwi

- 1** półautomatyczna zasuwница z trzema zapadkami i punktami ryglowania
- 2** uszczelki w skrzydle, ościeżnicy i progu
- 3** próg aluminiowy z wkładką
- 4** trzy wzmacnione zawiasy 3D
- 5** zestaw okuć antywłamaniowych Trust - kolor inox lub czarny (więcej informacji str. 68)

i To trzeba wiedzieć!

Wykorzystywana w systemie Normal Plus RC2 zasuwница półautomatyczna przy zamykaniu blokuje drzwi na trzy zapadki. Aby je otworzyć wystarczy użyć klamki lub w przypadku drzwi z pochwycem - klucza. Blokada w trzech punktach zapewnia stabilne podparcie skrzydła, co zapobiega wypaczeniom, a także zdecydowanie poprawia szczelność drzwi!

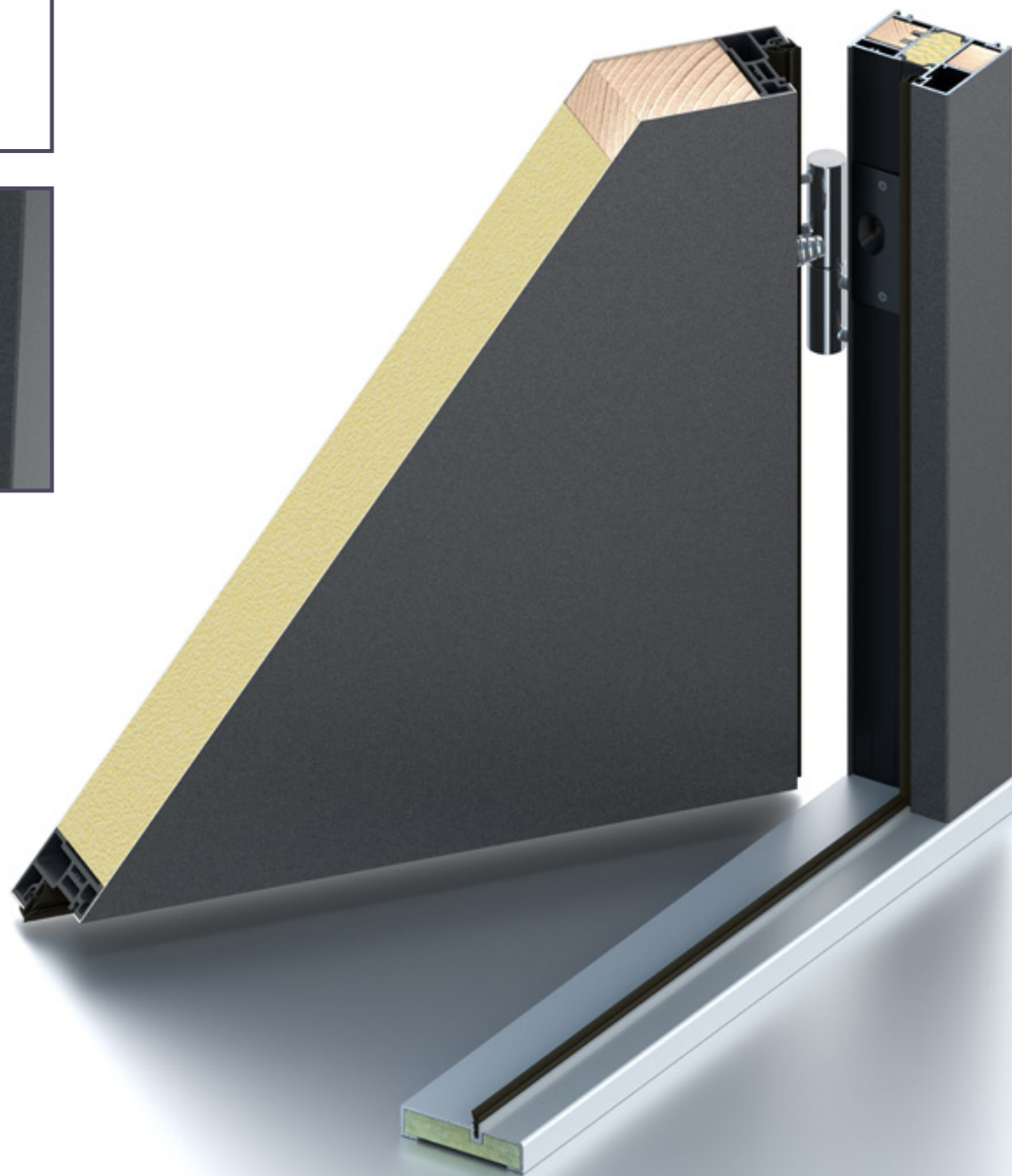
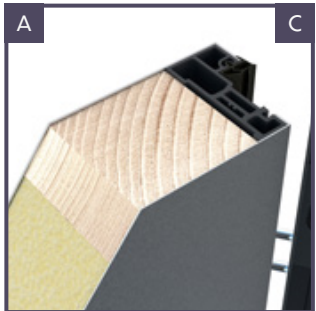
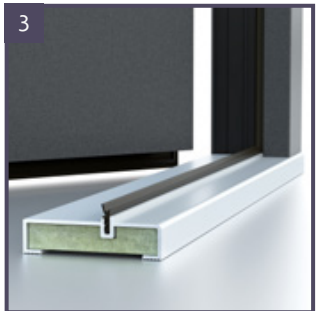

i To trzeba wiedzieć!

Drzwi w systemie Normal Plus RC2 w standardzie wyposażone są w antywłamaniowy pakiet szybowy. Dostępne są tylko ze szkleniem lustro!

i ...to też!

Drzwi w systemie Normal Plus RC2 w standardzie wyposażone są w zestaw antywłamaniowych okuć Trust!

i ...i to również!

Drzwi w systemie Normal Plus RC2 nie skracamy!

Elementy zestawu

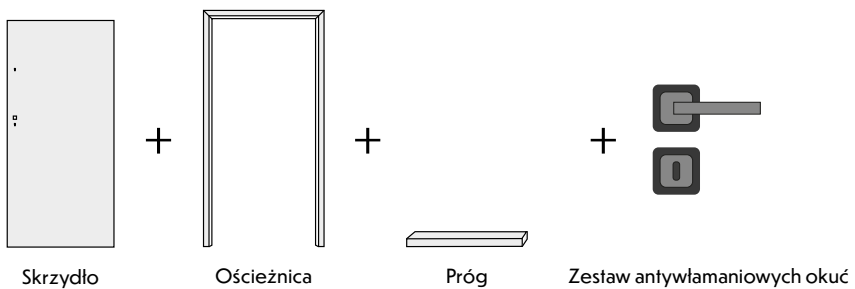



Kolekcja Nicolo

Model na zdjęciu: Nicolo 35 kolor winchester

Nicolo	Disting	Disting Plus	Basic	Normal	Normal Plus	Normal Plus RC2
izolacja cieplna	pełne 1,1W/m ² K szklone 1,2W/m ² K	pełne 0,98W/m ² K szklone 1,0W/m ² K	pełne 1,2W/m ² K szklone 1,2W/m ² K	pełne 0,97W/m ² K szklone 1,0W/m ² K	pełne 0,97W/m ² K szklone 1,0W/m ² K	pełne 0,97W/m ² K szklone 1,0W/m ² K
ościeżnica	drewniana	drewniana	alumiuniowa	alumiuniowa	alumiuniowa	alumiuniowa
dostępne okleiny	antracyt, dąb złoty, orzech, winchester	antracyt, dąb złoty, orzech, winchester	antracyt, dąb złoty, orzech, winchester	antracyt, dąb złoty, orzech, winchester	antracyt, dąb złoty, orzech, winchester	antracyt, dąb złoty, orzech, winchester
zamek	trójbolcowy	listwowy	trójbolcowy	trójbolcowy	listwowy	listwowy
możliwość skrótu	zgodnie z tabelą skróków str. 9	brak	zgodnie z tabelą skróków str. 13	brak	brak	brak
elektrozaczep	niedostępny	dostępny	niedostępny	niedostępny	dostępny	niedostępny
dostawki i naświetla	dostępne	dostępne	dostępne	dostępne	dostępne	niedostępne

Dostępne rozmiary

Disting	"80N" - 897 mm x 2060 mm "90E" - 1020 mm x 2080 mm
Disting Plus	"90E" - 1020 mm x 2080 mm
Basic	"80N" - 900 mm x 2061 mm "90E" - 1020 mm x 2081 mm
Normal	"80E" - 920 mm x 2081 mm "90N" - 1000 mm x 2001 mm "90E" - 1020 mm x 2081 mm
Normal Plus	
Normal Plus RC2	

Podany wymiar jest zewnętrznym wymiarem ościeżnicy.

Dodatkowe rozwiązania

opcje do wyboru	str. 62
akcesoria i opcje za dopłatą	str. 63
dostawki i naświetla	str. 64
zestawy okuć	str. 68

Dostępne kolory

	antracyt
	dąb złoty
	orzech
	winchester

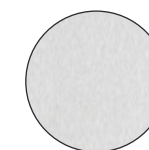

To trzeba wiedzieć!

Panel dekoracyjny w kolekcji Nicolo wykonany jest ze stali nierdzewnej w kolorze inox. Posiada szorstkowaną powierzchnię.

Nicolo 01

dostępne szklenie:
brak



kolor na zdjęciu: antracyt

netto | brutto

● 2600,00 zł		3198,00 zł
● 3100,00 zł		3813,00 zł
● 2900,00 zł		3567,00 zł
● 3100,00 zł		3813,00 zł
● 3500,00 zł		4305,00 zł
● 4100,00 zł		5043,00 zł

- Disting
- Disting Plus
- Basic
- Normal
- Normal Plus
- Normal Plus RC2

Nicolo 04

dostępne szklenie:
lustro, satyna, satyna-paski, czarny antisol



kolor na zdjęciu: dąb złoty

netto | brutto

● 3500,00 zł		4305,00 zł
● 4000,00 zł		4920,00 zł
● 3800,00 zł		4674,00 zł
● 4000,00 zł		4920,00 zł
● 4400,00 zł		5412,00 zł
● 4900,00 zł		6027,00 zł

Nicolo 05

dostępne szklenie:
lustro, satyna, satyna-paski, czarny antisol,
loff 01



kolor na zdjęciu: antracyt

netto | brutto

● 3600,00 zł		4428,00 zł
● 4100,00 zł		5043,00 zł
● 3900,00 zł		4797,00 zł
● 4100,00 zł		5043,00 zł
● 4500,00 zł		5535,00 zł
● 5000,00 zł		6150,00 zł



To trzeba wiedzieć!

Zeskanuj kod QR przy wybranym modelu drzwi lub odwiedź www.konfigurator.krcenter.pl i w prosty sposób skonfiguruj wybrany model. Dobierz odpowiedni system, kolor, szklenie, a także okucia i akcesoria i otrzymaj gotową wycenę drzwi!

Nicolo 05B

dostępne szklenie:
lustro, satyna, satyna-paski, czarny antisol,
loft 01



kolor na zdjęciu: antracyt

	netto	brutto
● Disting	3600,00 zł	4428,00 zł
● Disting Plus	4100,00 zł	5043,00 zł
● Basic	3900,00 zł	4797,00 zł
● Normal	4100,00 zł	5043,00 zł
● Normal Plus	4500,00 zł	5535,00 zł
● Normal Plus RC2	5000,00 zł	6150,00 zł

Nicolo 11

dostępne szklenie:
lustro, satyna



kolor na zdjęciu: orzech

	netto	brutto
●	3300,00 zł	4059,00 zł
●	3800,00 zł	4674,00 zł
●	3600,00 zł	4428,00 zł
●	3800,00 zł	4674,00 zł
●	4200,00 zł	5166,00 zł
●	4700,00 zł	5781,00 zł

Nicolo 12

dostępne szklenie:
lustro, satyna, satyna-paski, czarny antisol



kolor na zdjęciu: antracyt

	netto	brutto
●	3500,00 zł	4305,00 zł
●	4000,00 zł	4920,00 zł
●	3800,00 zł	4674,00 zł
●	4000,00 zł	4920,00 zł
●	4400,00 zł	5412,00 zł
●	4900,00 zł	6027,00 zł

Nicolo 12B

dostępne szklenie:
lustro, satyna, satyna-paski, czarny antisol



kolor na zdjęciu: winchester

	netto	brutto
● Disting	3500,00 zł	4305,00 zł
● Disting Plus	4000,00 zł	4920,00 zł
● Basic	3800,00 zł	4674,00 zł
● Normal	4000,00 zł	4920,00 zł
● Normal Plus	4400,00 zł	5412,00 zł
● Normal Plus RC2	4900,00 zł	6027,00 zł

Nicolo 17B

dostępne szklenie:
lustro



kolor na zdjęciu: orzech

	netto	brutto
●	3600,00 zł	4428,00 zł
●	4100,00 zł	5043,00 zł
●	3900,00 zł	4797,00 zł
●	4100,00 zł	5043,00 zł
●	4500,00 zł	5535,00 zł
●		niedostępne

Nicolo 31

dostępne szklenie:
lustro, satyna



kolor na zdjęciu: dąb złoty

	netto	brutto
●	3300,00 zł	4059,00 zł
●	3800,00 zł	4674,00 zł
●	3600,00 zł	4428,00 zł
●	3800,00 zł	4674,00 zł
●	4200,00 zł	5166,00 zł
●	4700,00 zł	5781,00 zł

- Disting
- Disting Plus
- Basic
- Normal
- Normal Plus
- Normal Plus RC2

Nicolo 32

dostępne szklenie:
lustro



kolor na zdjęciu: antracyt

niedostępne w rozmiarach: 80N, 90N oraz w drzwiach skręcanych

netto | brutto

- Disting
- Disting Plus
- Basic
- Normal
- Normal Plus
- Normal Plus RC2

● 3500,00 zł		4305,00 zł
● 4000,00 zł		4920,00 zł
● 3800,00 zł		4674,00 zł
● 4000,00 zł		4920,00 zł
● 4400,00 zł		5412,00 zł
●		niedostępne

Nicolo 32B

dostępne szklenie:
lustro



kolor na zdjęciu: winchester

niedostępne w rozmiarach: 80N, 90N oraz w drzwiach skręcanych

netto | brutto

● 3500,00 zł		4305,00 zł
● 4000,00 zł		4920,00 zł
● 3800,00 zł		4674,00 zł
● 4000,00 zł		4920,00 zł
● 4400,00 zł		5412,00 zł
●		niedostępne

Nicolo 33

dostępne szklenie:
lustro



kolor na zdjęciu: orzech

niedostępne w rozmiarach: 80N, 90N oraz w drzwiach skręcanych

netto | brutto

● 3600,00 zł		4428,00 zł
● 4100,00 zł		5043,00 zł
● 3900,00 zł		4797,00 zł
● 4100,00 zł		5043,00 zł
● 4500,00 zł		5535,00 zł
●		niedostępne

Nicolo 33B

dostępne szklenie:
lustro



Nicolo 34

dostępne szklenie:
lustro, satyna, satyna-paski, czarny antisol



Nicolo 35

dostępne szklenie:
lustro, satyna, satyna-paski, czarny antisol,
loft 01



Nicolo 35B

dostępne szklenie:
lustro, satyna, satyna-paski, czarny antisol,
loft 01



kolor na zdjęciu: dąb złoty

niedostępne w rozmiarach: 80N, 90N oraz w drzwiach skręconych



kolor na zdjęciu: antracyt



kolor na zdjęciu: winchester



kolor na zdjęciu: orzech

	netto	brutto
● Disting	3600,00 zł	4428,00 zł
● Disting Plus	4100,00 zł	5043,00 zł
● Basic	3900,00 zł	4797,00 zł
● Normal	4100,00 zł	5043,00 zł
● Normal Plus	4500,00 zł	5535,00 zł
● Normal Plus RC2	●	niedostępne

	netto	brutto
●	3300,00 zł	4059,00 zł
●	3800,00 zł	4674,00 zł
●	3600,00 zł	4428,00 zł
●	3800,00 zł	4674,00 zł
●	4200,00 zł	5166,00 zł
●	4700,00 zł	5781,00 zł

	netto	brutto
●	3500,00 zł	4305,00 zł
●	4000,00 zł	4920,00 zł
●	3800,00 zł	4674,00 zł
●	4000,00 zł	4920,00 zł
●	4400,00 zł	5412,00 zł
●	4900,00 zł	6027,00 zł

	netto	brutto
●	3500,00 zł	4305,00 zł
●	4000,00 zł	4920,00 zł
●	3800,00 zł	4674,00 zł
●	4000,00 zł	4920,00 zł
●	4400,00 zł	5412,00 zł
●	4900,00 zł	6027,00 zł

Kolekcja Otello

Model na zdjęciu: Otello 01 kolor antracyt

Otello	Disting	Disting Plus	Basic	Normal	Normal Plus	Normal Plus RC2
izolacja cieplna	pełne 1,1W/m ² K szklone 1,2W/m ² K	pełne 0,98W/m ² K szklone 1,0W/m ² K	pełne 1,2W/m ² K szklone 1,2W/m ² K	pełne 0,97W/m ² K szklone 1,0W/m ² K	pełne 0,97W/m ² K szklone 1,0W/m ² K	pełne 0,97W/m ² K szklone 1,0W/m ² K
ościeżnica	drewniana	drewniana	aluminiowa	aluminiowa	aluminiowa	aluminiowa
dostępne okleiny	antracyt, dąb złoty, orzech, winchester, biały*	antracyt, dąb złoty, orzech, winchester	antracyt, dąb złoty, orzech, winchester	antracyt, dąb złoty, orzech, winchester	antracyt, dąb złoty, orzech, winchester	antracyt, dąb złoty, orzech, winchester
zamek	trójbolcowy	listwowy	trójbolcowy	trójbolcowy	listwowy	listwowy
możliwość skrótu	zgodnie z tabelą skrótów str. 9	brak	zgodnie z tabelą skrótów str. 13	brak	brak	brak
elektrozaczep	niedostępny	dostępny	niedostępny	niedostępny	dostępny	niedostępny
dostawki i naświetla	dostępne	dostępne	dostępne	dostępne	dostępne	niedostępne

Dostępne rozmiary





Disting	"80N" - 897 mm x 2060 mm "90E" - 1020 mm x 2080 mm "100E" - 1120 mm x 2080 mm
Disting Plus	"90E" - 1020 mm x 2080 mm
Basic	"80N" - 900 mm x 2061 mm "90E" - 1020 mm x 2081 mm "100E" - 1120 mm x 2081 mm
Normal	"80E" - 920 mm x 2081 mm "90N" - 1000 mm x 2001 mm "90E" - 1020 mm x 2081 mm
Normal Plus	
Normal Plus RC2	

Podany wymiar jest zewnętrznym wymiarem ościeżnicy.

Dodatkowe rozwiązania

opcje do wyboru	str. 62
akcesoria i opcje za dopłatą	str. 63
dostawki i naświetla	str. 64
zestawy okuć	str. 68

Dostępne kolory

	antracyt		biały*
	dąb złoty	*kolor biały dostępny jest tylko w drzwiach w systemie Disting o szerokości "90"	
	orzech		
	winchester		

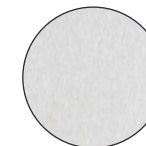

To trzeba wiedzieć!

Panel dekoracyjny w kolekcji Otello wykonany jest ze stali nierdzewnej w kolorze inox. Posiada szorstkowaną powierzchnię.

Otello 01

dostępne szklenie:
brak

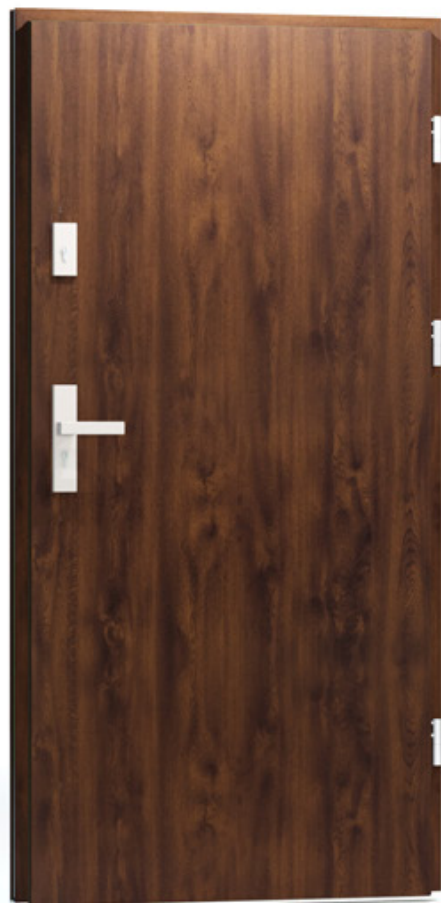

kolor na zdjęciu: orzech

netto | brutto

● 2600,00 zł		3198,00 zł
● 3100,00 zł		3813,00 zł
● 2900,00 zł		3567,00 zł
● 3100,00 zł		3813,00 zł
● 3500,00 zł		4305,00 zł
● 4100,00 zł		5043,00 zł

- Disting
- Disting Plus
- Basic
- Normal
- Normal Plus
- Normal Plus RC2

Otello 02

dostępne szklenie:
lustro



kolor na zdjęciu: winchester

netto | brutto

● 3500,00 zł		4305,00 zł
● 4000,00 zł		4920,00 zł
● 3800,00 zł		4674,00 zł
● 4000,00 zł		4920,00 zł
● 4400,00 zł		5412,00 zł
●		niedostępne

Otello 03

dostępne szklenie:
lustro, satyna, satyna-paski, czarny antisol,
Ioff 01



kolor na zdjęciu: antracyt

netto | brutto

● 3500,00 zł		4305,00 zł
● 4000,00 zł		4920,00 zł
● 3800,00 zł		4674,00 zł
● 4000,00 zł		4920,00 zł
● 4400,00 zł		5412,00 zł
● 4900,00 zł		6027,00 zł



To trzeba wiedzieć!

Zeskanuj kod QR przy wybranym modelu drzwi lub odwiedź www.konfigurator.krcenter.pl i w prosty sposób skonfiguruj wybrany model. Dobierz odpowiedni system, kolor, szklenie, a także okucia i akcesoria i otrzymaj gotową wycenę drzwi!

Otello 04

dostępne szklenie:
lustro, satyna, satyna-paski, czarny antisol



kolor na zdjęciu: winchester

	netto	brutto
● Disting	3500,00 zł	4305,00 zł
● Disting Plus	4000,00 zł	4920,00 zł
● Basic	3800,00 zł	4674,00 zł
● Normal	4000,00 zł	4920,00 zł
● Normal Plus	4400,00 zł	5412,00 zł
● Normal Plus RC2	4900,00 zł	6027,00 zł

Otello 05

dostępne szklenie:
lustro, satyna, satyna-paski, czarny antisol,
łoft 01



kolor na zdjęciu: antracyt

	netto	brutto
● Disting	3600,00 zł	4428,00 zł
● Disting Plus	4100,00 zł	5043,00 zł
● Basic	3900,00 zł	4797,00 zł
● Normal	4100,00 zł	5043,00 zł
● Normal Plus	4500,00 zł	5535,00 zł
● Normal Plus RC2	5000,00 zł	6150,00 zł

Otello 05B

dostępne szklenie:
lustro, satyna, satyna-paski, czarny antisol,
łoft 01



kolor na zdjęciu: dąb złoty

	netto	brutto
● Disting	3600,00 zł	4428,00 zł
● Disting Plus	4100,00 zł	5043,00 zł
● Basic	3900,00 zł	4797,00 zł
● Normal	4100,00 zł	5043,00 zł
● Normal Plus	4500,00 zł	5535,00 zł
● Normal Plus RC2	5000,00 zł	6150,00 zł

Otello 11

dostępne szklenie:
lustro, satyna



Otello 11B

dostępne szklenie:
lustro, satyna



Otello 12

dostępne szklenie:
lustro, satyna, satyna-paski, czarny antisol



Otello 12B

dostępne szklenie:
lustro, satyna, satyna-paski, czarny antisol



kolor na zdjęciu: orzech



kolor na zdjęciu: dąb złoty



kolor na zdjęciu: antracyt



kolor na zdjęciu: winchester

	netto	brutto
● Disting	3300,00 zł	4059,00 zł
● Disting Plus	3800,00 zł	4674,00 zł
● Basic	3600,00 zł	4428,00 zł
● Normal	3800,00 zł	4674,00 zł
● Normal Plus	4200,00 zł	5166,00 zł
● Normal Plus RC2	4700,00 zł	5781,00 zł

	netto	brutto
● 3300,00 zł	3300,00 zł	4059,00 zł
● 3800,00 zł	3800,00 zł	4674,00 zł
● 3600,00 zł	3600,00 zł	4428,00 zł
● 3800,00 zł	3800,00 zł	4674,00 zł
● 4200,00 zł	4200,00 zł	5166,00 zł
● 4700,00 zł	4700,00 zł	5781,00 zł

	netto	brutto
● 3500,00 zł	3500,00 zł	4305,00 zł
● 4000,00 zł	4000,00 zł	4920,00 zł
● 3800,00 zł	3800,00 zł	4674,00 zł
● 4000,00 zł	4000,00 zł	4920,00 zł
● 4400,00 zł	4400,00 zł	5412,00 zł
● 4900,00 zł	4900,00 zł	6027,00 zł

	netto	brutto
● 3500,00 zł	3500,00 zł	4305,00 zł
● 4000,00 zł	4000,00 zł	4920,00 zł
● 3800,00 zł	3800,00 zł	4674,00 zł
● 4000,00 zł	4000,00 zł	4920,00 zł
● 4400,00 zł	4400,00 zł	5412,00 zł
● 4900,00 zł	4900,00 zł	6027,00 zł

Otello 17B

dostępne szklenie:
lustro



kolor na zdjęciu: winchester

netto | brutto

- 3600,00 zł | **4428,00 zł**
- 4100,00 zł | **5043,00 zł**
- 3900,00 zł | **4797,00 zł**
- 4100,00 zł | **5043,00 zł**
- 4500,00 zł | **5535,00 zł**
- **niedostępne**

- Disting
- Disting Plus
- Basic
- Normal
- Normal Plus
- Normal Plus RC2

Otello 23

dostępne szklenie:
lustro, satyna



kolor na zdjęciu: orzech

netto | brutto

- 3300,00 zł | **4059,00 zł**
- 3800,00 zł | **4674,00 zł**
- 3600,00 zł | **4428,00 zł**
- 3800,00 zł | **4674,00 zł**
- 4200,00 zł | **5166,00 zł**
- **niedostępne**

Otello 23B

dostępne szklenie:
lustro, satyna



kolor na zdjęciu: antracyt

netto | brutto

- 3300,00 zł | **4059,00 zł**
- 3800,00 zł | **4674,00 zł**
- 3600,00 zł | **4428,00 zł**
- 3800,00 zł | **4674,00 zł**
- 4200,00 zł | **5166,00 zł**
- **niedostępne**

Otello 31

dostępne szklenie:
lustro, satyna



kolor na zdjęciu: antracyt

- Disting
- Disting Plus
- Basic
- Normal
- Normal Plus
- Normal Plus RC2

	netto	brutto
●	3300,00 zł	4059,00 zł
●	3800,00 zł	4674,00 zł
●	3600,00 zł	4428,00 zł
●	3800,00 zł	4674,00 zł
●	4200,00 zł	5166,00 zł
●	4700,00 zł	5781,00 zł

Otello 31B

dostępne szklenie:
lustro, satyna



kolor na zdjęciu: dąb złoty

	netto	brutto
●	3300,00 zł	4059,00 zł
●	3800,00 zł	4674,00 zł
●	3600,00 zł	4428,00 zł
●	3800,00 zł	4674,00 zł
●	4200,00 zł	5166,00 zł
●	4700,00 zł	5781,00 zł

Otello 32

dostępne szklenie:
lustro



kolor na zdjęciu: orzech

niedostępne w rozmiarach: 80N, 90N oraz w drzwiach skracanych

	netto	brutto
●	3500,00 zł	4305,00 zł
●	4000,00 zł	4920,00 zł
●	3800,00 zł	4674,00 zł
●	4000,00 zł	4920,00 zł
●	4400,00 zł	5412,00 zł
●		niedostępne

Otello 32B

dostępne szklenie:
lustro



kolor na zdjęciu: winchester

niedostępne w rozmiarach: 80N, 90N oraz w drzwiach skracanych

	netto	brutto
●	3500,00 zł	4305,00 zł
●	4000,00 zł	4920,00 zł
●	3800,00 zł	4674,00 zł
●	4000,00 zł	4920,00 zł
●	4400,00 zł	5412,00 zł
●		niedostępne

Otello 33

dostępne szklenie:
lustro



Otello 33B

dostępne szklenie:
lustro



Otello 34

dostępne szklenie:
lustro, satyna, satyna-paski, czarny antisol



Otello 34B

dostępne szklenie:
lustro, satyna, satyna-paski, czarny antisol



kolor na zdjęciu: dąb złoty

niedostępne w rozmiarach: 80N, 90N oraz w drzwiach skracanych



kolor na zdjęciu: antracyt

niedostępne w rozmiarach: 80N, 90N oraz w drzwiach skracanych



kolor na zdjęciu: orzech



kolor na zdjęciu: winchester

- Disting
- Disting Plus
- Basic
- Normal
- Normal Plus
- Normal Plus RC2

netto	brutto
● 3600,00 zł	4428,00 zł
● 4100,00 zł	5043,00 zł
● 3900,00 zł	4797,00 zł
● 4100,00 zł	5043,00 zł
● 4500,00 zł	5535,00 zł
●	niedostępne

netto	brutto
● 3600,00 zł	4428,00 zł
● 4100,00 zł	5043,00 zł
● 3900,00 zł	4797,00 zł
● 4100,00 zł	5043,00 zł
● 4500,00 zł	5535,00 zł
●	niedostępne

netto	brutto
● 3300,00 zł	4059,00 zł
● 3800,00 zł	4674,00 zł
● 3600,00 zł	4428,00 zł
● 3800,00 zł	4674,00 zł
● 4200,00 zł	5166,00 zł
● 4700,00 zł	5781,00 zł

netto	brutto
● 3300,00 zł	4059,00 zł
● 3800,00 zł	4674,00 zł
● 3600,00 zł	4428,00 zł
● 3800,00 zł	4674,00 zł
● 4200,00 zł	5166,00 zł
● 4700,00 zł	5781,00 zł

Otello 35

dostępne szklenie:
lustro, satyna, satyna-paski, czarny antisol,
loft 01



kolor na zdjęciu: dąb złoty

netto | brutto

● 3500,00 zł		4305,00 zł
● 4000,00 zł		4920,00 zł
● 3800,00 zł		4674,00 zł
● 4000,00 zł		4920,00 zł
● 4400,00 zł		5412,00 zł
● 4900,00 zł		6027,00 zł

- Disting
- Disting Plus
- Basic
- Normal
- Normal Plus
- Normal Plus RC2

Otello 35B

dostępne szklenie:
lustro, satyna, satyna-paski, czarny antisol,
loft 01



kolor na zdjęciu: orzech

netto | brutto

● 3500,00 zł		4305,00 zł
● 4000,00 zł		4920,00 zł
● 3800,00 zł		4674,00 zł
● 4000,00 zł		4920,00 zł
● 4400,00 zł		5412,00 zł
● 4900,00 zł		6027,00 zł

Otello 49

dostępne szklenie:
lustro, satyna, satyna-paski



kolor na zdjęciu: antracyt

netto | brutto

● 3300,00 zł		4059,00 zł
● 3800,00 zł		4674,00 zł
● 3600,00 zł		4428,00 zł
● 3800,00 zł		4674,00 zł
● 4200,00 zł		5166,00 zł
●		niedostępne



Kolekcja Liberto

Model na zdjęciu: Liberto 31 kolor dąb złoty

Liberto	Disting	Disting Plus	Basic	Normal	Normal Plus	Normal Plus RC2
izolacja cieplna	pełne 1,1W/m ² K szklone 1,2W/m ² K	pełne 0,98W/m ² K szklone 1,0W/m ² K	pełne 1,2W/m ² K szklone 1,2W/m ² K	pełne 0,97W/m ² K szklone 1,0W/m ² K	pełne 0,97W/m ² K szklone 1,0W/m ² K	pełne 0,97W/m ² K szklone 1,0W/m ² K
ościeżnica	drewniana	drewniana	aluminiowa	aluminiowa	aluminiowa	aluminiowa
dostępne okleiny	antracyt, dąb złoty, orzech, winchester	antracyt, dąb złoty, orzech, winchester	antracyt, dąb złoty, orzech, winchester	antracyt, dąb złoty, orzech, winchester	antracyt, dąb złoty, orzech, winchester	antracyt, dąb złoty, orzech, winchester
zamek	trójbolcowy	listwowy	trójbolcowy	trójbolcowy	listwowy	listwowy
możliwość skrótu	zgodnie z tabelą skrótów str. 9	brak	zgodnie z tabelą skrótów str. 13	brak	brak	brak
elektrozaczep	niedostępny	dostępny	niedostępny	niedostępny	dostępny	niedostępny
dostawki i naświetla	dostępne	dostępne	dostępne	dostępne	dostępne	niedostępne

Dostępne rozmiary



Disting	"80N" - 897 mm x 2060 mm "90E" - 1020 mm x 2080 mm
Disting Plus	"90E" - 1020 mm x 2080 mm
Basic	"80N" - 900 mm x 2061 mm "90E" - 1020 mm x 2081 mm
Normal	"80E" - 920 mm x 2081 mm "90N" - 1000 mm x 2001 mm "90E" - 1020 mm x 2081 mm
Normal Plus	
Normal Plus RC2	

Podany wymiar jest zewnętrznym wymiarem ościeżnicy.

Dodatkowe rozwiązania

opcje do wyboru	str. 62
akcesoria i opcje za dopłatą	str. 63
dostawki i naświetla	str. 64
zestawy okuć	str. 68

Dostępne kolory

	antracyt
	dąb złoty
	orzech
	winchester



To trzeba wiedzieć!

Panel dekoracyjny w kolekcji Liberto wykonany jest ze szrotowanego aluminium anodowanego na kolor czarny.

Liberto 11

dostępne szklenie:
lustro, satyna

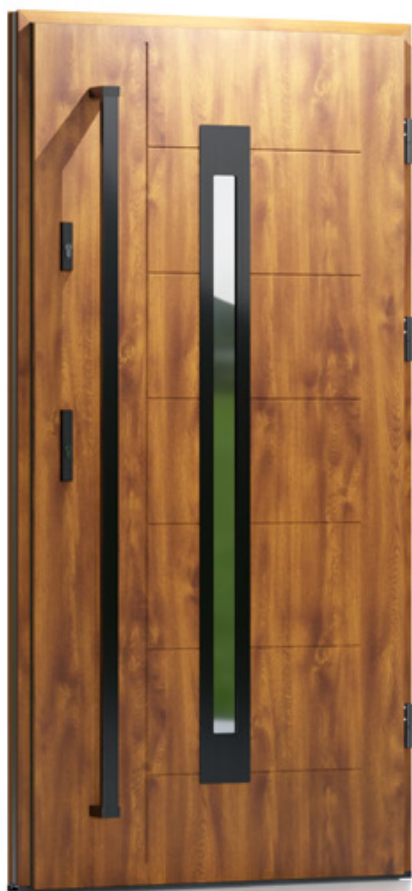

kolor na zdjęciu: dąb złoty

netto | brutto

● 3600,00 zł		4428,00 zł
● 4100,00 zł		5043,00 zł
● 3900,00 zł		4797,00 zł
● 4100,00 zł		5043,00 zł
● 4500,00 zł		5535,00 zł
● 5000,00 zł		6150,00 zł

- Disting
- Disting Plus
- Basic
- Normal
- Normal Plus
- Normal Plus RC2

Liberto 12

dostępne szklenie:
lustro, satyna, satyna-paski, czarny antisol



kolor na zdjęciu: winchester

netto | brutto

● 3800,00 zł		4674,00 zł
● 4300,00 zł		5289,00 zł
● 4100,00 zł		5043,00 zł
● 4300,00 zł		5289,00 zł
● 4700,00 zł		5781,00 zł
● 5200,00 zł		6396,00 zł

Liberto 12B

dostępne szklenie:
lustro, satyna, satyna-paski, czarny antisol



kolor na zdjęciu: antracyt

netto | brutto

● 3800,00 zł		4674,00 zł
● 4300,00 zł		5289,00 zł
● 4100,00 zł		5043,00 zł
● 4300,00 zł		5289,00 zł
● 4700,00 zł		5781,00 zł
● 5200,00 zł		6396,00 zł



To trzeba wiedzieć!

Zeskanuj kod QR przy wybranym modelu drzwi lub odwiedź www.konfigurator.krcenter.pl i w prosty sposób skonfiguruj wybrany model. Dobierz odpowiedni system, kolor, szklenie, a także okucia i akcesoria i otrzymaj gotową wycenę drzwi!

Liberto 13

dostępne szklenie:
lustro, satyna, satyna-paski, czarny antisol,
loft 01



kolor na zdjęciu: orzech



Liberto 13B

dostępne szklenie:
lustro, satyna, satyna-paski, czarny antisol,
loft 01



kolor na zdjęciu: dąb złoty

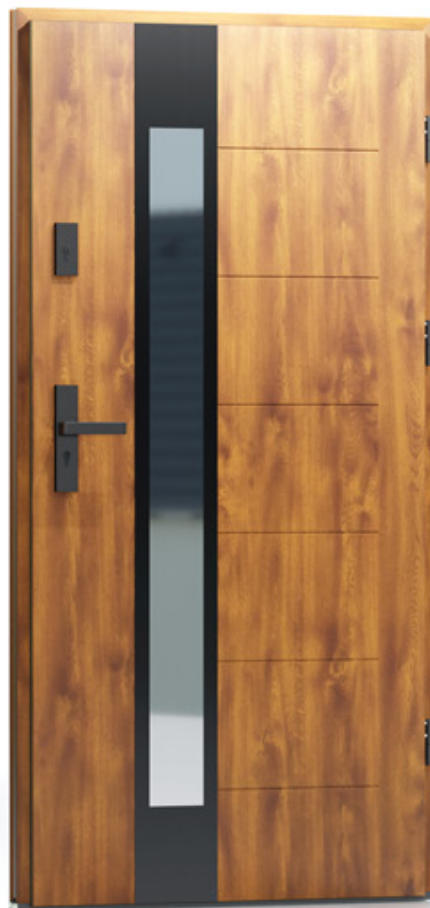

Liberto 31

dostępne szklenie:
lustro, satyna



kolor na zdjęciu: winchester



Liberto 32

dostępne szklenie:
lustro



kolor na zdjęciu: antracyt



niedostępne w rozmiarach: 80N, 90N oraz w drzwiach skracanych

	netto	brutto
● Disting	3800,00 zł	4674,00 zł
● Disting Plus	4300,00 zł	5289,00 zł
● Basic	4100,00 zł	5043,00 zł
● Normal	4300,00 zł	5289,00 zł
● Normal Plus	4700,00 zł	5781,00 zł
● Normal Plus RC2	5200,00 zł	6396,00 zł

	netto	brutto
●	3800,00 zł	4674,00 zł
●	4300,00 zł	5289,00 zł
●	4100,00 zł	5043,00 zł
●	4300,00 zł	5289,00 zł
●	4700,00 zł	5781,00 zł
●	5200,00 zł	6396,00 zł

	netto	brutto
●	3700,00 zł	4551,00 zł
●	4200,00 zł	5166,00 zł
●	4000,00 zł	4920,00 zł
●	4200,00 zł	5166,00 zł
●	4600,00 zł	5658,00 zł
●	5100,00 zł	6273,00 zł

	netto	brutto
●	3800,00 zł	4674,00 zł
●	4300,00 zł	5289,00 zł
●	4100,00 zł	5043,00 zł
●	4300,00 zł	5289,00 zł
●	4700,00 zł	5781,00 zł
●		niedostępne

Liberto 32B

dostępne szklenie:
lustro



kolor na zdjęciu: antracyt

niedostępne w rozmiarach: 80N, 90N oraz w drzwiach skręcanych

Liberto 33

dostępne szklenie:
lustro



kolor na zdjęciu: orzech

niedostępne w rozmiarach: 80N, 90N oraz w drzwiach skręcanych

Liberto 33B

dostępne szklenie:
lustro



kolor na zdjęciu: winchester

niedostępne w rozmiarach: 80N, 90N oraz w drzwiach skręcanych

Liberto 34

dostępne szklenie:
lustro, satyna, satyna-paski, czarny antisol



kolor na zdjęciu: antracyt

- Disting
- Disting Plus
- Basic
- Normal
- Normal Plus
- Normal Plus RC2

netto | brutto

● 3800,00 zł		4674,00 zł
● 4300,00 zł		5289,00 zł
● 4100,00 zł		5043,00 zł
● 4300,00 zł		5289,00 zł
● 4700,00 zł		5781,00 zł
●		niedostępne

netto | brutto

● 3800,00 zł		4674,00 zł
● 4300,00 zł		5289,00 zł
● 4100,00 zł		5043,00 zł
● 4300,00 zł		5289,00 zł
● 4700,00 zł		5781,00 zł
●		niedostępne

netto | brutto

● 3800,00 zł		4674,00 zł
● 4300,00 zł		5289,00 zł
● 4100,00 zł		5043,00 zł
● 4300,00 zł		5289,00 zł
● 4700,00 zł		5781,00 zł
●		niedostępne

netto | brutto

● 3700,00 zł		4551,00 zł
● 4200,00 zł		5166,00 zł
● 4000,00 zł		4920,00 zł
● 4200,00 zł		5166,00 zł
● 4600,00 zł		5658,00 zł
● 5100,00 zł		6273,00 zł



Kolekcja Ezio

Model na zdjęciu: Ezio 12B kolor orzech

Ezio	Disting	Disting Plus	Basic	Normal	Normal Plus	Normal Plus RC2
izolacja cieplna	pełne 1,1W/m ² K szklone 1,2W/m ² K	pełne 0,98W/m ² K szklone 1,0W/m ² K	pełne 1,2W/m ² K szklone 1,2W/m ² K	pełne 0,97W/m ² K szklone 1,0W/m ² K	pełne 0,97W/m ² K szklone 1,0W/m ² K	pełne 0,97W/m ² K szklone 1,0W/m ² K
ościeżnica	drewniana	drewniana	aluminiowa	aluminiowa	aluminiowa	aluminiowa
dostępne okleiny	antracyt, dąb złoty, orzech, winchester, biały*	antracyt, dąb złoty, orzech, winchester	antracyt, dąb złoty, orzech, winchester	antracyt, dąb złoty, orzech, winchester	antracyt, dąb złoty, orzech, winchester	antracyt, dąb złoty, orzech, winchester
zamek	trójbolcowy	listwowy	trójbolcowy	trójbolcowy	listwowy	listwowy
możliwość skrótu	zgodnie z tabelą skróków str. 9	brak	zgodnie z tabelą skróków str. 13	brak	brak	brak
elektrozaczep	niedostępny	dostępny	niedostępny	niedostępny	dostępny	niedostępny
dostawki i naświetla	dostępne	dostępne	dostępne	dostępne	dostępne	niedostępne

Dostępne rozmiary





Disting	"80N" - 897 mm x 2060 mm "90E" - 1020 mm x 2080 mm "100E" - 1120 mm x 2080 mm
Disting Plus	"90E" - 1020 mm x 2080 mm
Basic	"80N" - 900 mm x 2061 mm "90E" - 1020 mm x 2081 mm "100E" - 1120 mm x 2081 mm
Normal	"80E" - 920 mm x 2081 mm "90N" - 1000 mm x 2001 mm "90E" - 1020 mm x 2081 mm
Normal Plus	
Normal Plus RC2	

Podany wymiar jest zewnętrznym wymiarem ościeżnicy.

Dodatkowe rozwiązania

opcje do wyboru	str. 62
akcesoria i opcje za dopłatą	str. 63
dostawki i naświetla	str. 64
zestawy okuć	str. 68

Dostępne kolory

	antracyt		biały*
	dąb złoty	*kolor biały dostępny jest tylko w drzwiach w systemie Disting o szerokości "90"	
	orzech		
	winchester		



To trzeba wiedzieć!

Panel dekoracyjny w kolekcji Ezio wykonany jest ze szczotkowanego aluminium anodowanego na kolor czarny.

Ezio 11

dostępne szklenie:
lustro, satyna



kolor na zdjęciu: orzech

	netto	brutto
● Disting	3600,00 zł	4428,00 zł
● Disting Plus	4100,00 zł	5043,00 zł
● Basic	3900,00 zł	4797,00 zł
● Normal	4100,00 zł	5043,00 zł
● Normal Plus	4500,00 zł	5535,00 zł
● Normal Plus RC2	5000,00 zł	6150,00 zł

Ezio 11B

dostępne szklenie:
lustro, satyna



kolor na zdjęciu: winchester

	netto	brutto
●	3600,00 zł	4428,00 zł
●	4100,00 zł	5043,00 zł
●	3900,00 zł	4797,00 zł
●	4100,00 zł	5043,00 zł
●	4500,00 zł	5535,00 zł
●	5000,00 zł	6150,00 zł

Ezio 12

dostępne szklenie:
lustro, satyna, satyna-paski, czarny antisol



kolor na zdjęciu: dąb złoty

	netto	brutto
●	3800,00 zł	4674,00 zł
●	4300,00 zł	5289,00 zł
●	4100,00 zł	5043,00 zł
●	4300,00 zł	5289,00 zł
●	4700,00 zł	5781,00 zł
●	5200,00 zł	6396,00 zł

Ezio 12B

dostępne szklenie:
lustro, satyna, satyna-paski, czarny antisol



kolor na zdjęciu: biały

	netto	brutto
●	3800,00 zł	4674,00 zł
●	4300,00 zł	5289,00 zł
●	4100,00 zł	5043,00 zł
●	4300,00 zł	5289,00 zł
●	4700,00 zł	5781,00 zł
●	5200,00 zł	6396,00 zł



To trzeba wiedzieć!

Zeskanuj kod QR przy wybranym modelu drzwi lub odwiedź www.konfigurator.krcenter.pl i w prosty sposób skonfiguruj wybrany model. Dobierz odpowiedni system, kolor, szklenie, a także okucia i akcesoria i otrzymaj gotową wycenę drzwi!

Ezio 13

dostępne szklenie:
lustro, satyna, satyna-paski,
czarny antisol, lofi 01



Ezio 13B

dostępne szklenie:
lustro, satyna, satyna-paski,
czarny antisol, lofi 01



Ezio 31

dostępne szklenie:
lustro, satyna



Ezio 31B

dostępne szklenie:
lustro, satyna



Ezio 32

dostępne szklenie:
lustro



kolor na zdjęciu: antracyt



kolor na zdjęciu: orzech



kolor na zdjęciu: winchester



kolor na zdjęciu: biały



kolor na zdjęciu: antracyt

niedostępne w rozmiarach: 80N, 90N oraz w drzwiach skranych

	netto	brutto
● Disting	3800,00 zł	4674,00 zł
● Disting Plus	4300,00 zł	5289,00 zł
● Basic	4100,00 zł	5043,00 zł
● Normal	4300,00 zł	5289,00 zł
● Normal Plus	4700,00 zł	5781,00 zł
● Normal Plus RC2	5200,00 zł	6396,00 zł

	netto	brutto
●	3800,00 zł	4674,00 zł
●	4300,00 zł	5289,00 zł
●	4100,00 zł	5043,00 zł
●	4300,00 zł	5289,00 zł
●	4700,00 zł	5781,00 zł
●	5200,00 zł	6396,00 zł

	netto	brutto
●	3700,00 zł	4551,00 zł
●	4200,00 zł	5166,00 zł
●	4000,00 zł	4920,00 zł
●	4200,00 zł	5166,00 zł
●	4600,00 zł	5658,00 zł
●	5100,00 zł	6273,00 zł

	netto	brutto
●	3700,00 zł	4551,00 zł
●	4200,00 zł	5166,00 zł
●	4000,00 zł	4920,00 zł
●	4200,00 zł	5166,00 zł
●	4600,00 zł	5658,00 zł
●	5100,00 zł	6273,00 zł

	netto	brutto
●	3800,00 zł	4674,00 zł
●	4300,00 zł	5289,00 zł
●	4100,00 zł	5043,00 zł
●	4300,00 zł	5289,00 zł
●	4700,00 zł	5781,00 zł
●		niedostępne

Ezio 32B

dostępne szklenie:
lustro



Ezio 33

dostępne szklenie:
lustro



Ezio 33B

dostępne szklenie:
lustro



Ezio 34

dostępne szklenie:
lustro, satyna, satyna-paski,
czarny anisól



Ezio 34B

dostępne szklenie:
lustro, satyna, satyna-paski,
czarny anisól



kolor na zdjęciu: dąb złoty

niedostępne w rozmiarach: 80N, 90N oraz w drzwiach skracanych



kolor na zdjęciu: winchester

niedostępne w rozmiarach: 80N, 90N oraz w drzwiach skracanych



kolor na zdjęciu: orzech

niedostępne w rozmiarach: 80N, 90N oraz w drzwiach skracanych



kolor na zdjęciu: biały



kolor na zdjęciu: antracyt

	netto	brutto
● Disting	3800,00 zł	4674,00 zł
● Disting Plus	4300,00 zł	5289,00 zł
● Basic	4100,00 zł	5043,00 zł
● Normal	4300,00 zł	5289,00 zł
● Normal Plus	4700,00 zł	5781,00 zł
● Normal Plus RC2		niedostępne

	netto	brutto
●	3800,00 zł	4674,00 zł
●	4300,00 zł	5289,00 zł
●	4100,00 zł	5043,00 zł
●	4300,00 zł	5289,00 zł
●	4700,00 zł	5781,00 zł
●		niedostępne

	netto	brutto
●	3800,00 zł	4674,00 zł
●	4300,00 zł	5289,00 zł
●	4100,00 zł	5043,00 zł
●	4300,00 zł	5289,00 zł
●	4700,00 zł	5781,00 zł
●		niedostępne

	netto	brutto
●	3700,00 zł	4551,00 zł
●	4200,00 zł	5166,00 zł
●	4000,00 zł	4920,00 zł
●	4200,00 zł	5166,00 zł
●	4600,00 zł	5658,00 zł
●	5100,00 zł	6273,00 zł

	netto	brutto
●	3700,00 zł	4551,00 zł
●	4200,00 zł	5166,00 zł
●	4000,00 zł	4920,00 zł
●	4200,00 zł	5166,00 zł
●	4600,00 zł	5658,00 zł
●	5100,00 zł	6273,00 zł

Kolekcja Vento



Model na zdjęciu: Vento 01 kolor winchester

Vento	Disting	Disting Plus	Basic	Normal	Normal Plus	Normal Plus RC2
izolacja cieplna	pełne 1,1W/m ² K szklone 1,2W/m ² K	pełne 0,98W/m ² K szklone 1,0W/m ² K	pełne 1,2W/m ² K szklone 1,2W/m ² K	pełne 0,97W/m ² K szklone 1,0W/m ² K	pełne 0,97W/m ² K szklone 1,0W/m ² K	pełne 0,97W/m ² K szklone 1,0W/m ² K
ościeżnica	drewniana	drewniana	aluminiowa	aluminiowa	aluminiowa	aluminiowa
dostępne okleiny	antracyt, dąb złoty, orzech, winchester	antracyt, dąb złoty, orzech, winchester	antracyt, dąb złoty, orzech, winchester	antracyt, dąb złoty, orzech, winchester	antracyt, dąb złoty, orzech, winchester	antracyt, dąb złoty, orzech, winchester
zamek	trójbolcowy	listwowy	trójbolcowy	trójbolcowy	listwowy	listwowy
możliwość skrótu	zgodnie z tabelą skrótów str. 9	brak	zgodnie z tabelą skrótów str. 13	brak	brak	brak
elektrozaczep	niedostępny	dostępny	niedostępny	niedostępny	dostępny	niedostępny
dostawki i naświetla	dostępne	dostępne	dostępne	dostępne	dostępne	niedostępne

Dostępne rozmiary

Disting	"80N" - 897 mm x 2060 mm "90E" - 1020 mm x 2080 mm
Disting Plus	"90E" - 1020 mm x 2080 mm
Basic	"80N" - 900 mm x 2061 mm "90E" - 1020 mm x 2081 mm
Normal	"80E" - 920 mm x 2081 mm "90N" - 1000 mm x 2001 mm "90E" - 1020 mm x 2081 mm
Normal Plus	
Normal Plus RC2	

Podany wymiar jest zewnętrznym wymiarem ościeżnicy.

Dodatkowe rozwiązania

opcje do wyboru	str. 62
akcesoria i opcje za dopłatą	str. 63
dostawki i naświetla	str. 64
zestawy okuć	str. 68

Dostępne kolory

	antracyt
	dąb złoty
	orzech
	winchester



i

To trzeba wiedzieć!

Panel dekoracyjny w kolekcji Vento wykonany jest z aluminium malowanego proszkowo na kolor czarny. Posiada powierzchnię w wykończeniu przypominającym skórę pomarańczy.

Vento 01

dostępne szklenie:
brak



kolor na zdjęciu: winchester

dostępny tylko w wariantcie otwieranym na zewnątrz, panel dekoracyjny montowany jest od zewnątrz



- Disting
- Disting Plus
- Basic
- Normal
- Normal Plus
- Normal Plus RC2

	netto	brutto
● Disting	3600,00 zł	4428,00 zł
● Disting Plus	4100,00 zł	5043,00 zł
● Basic	3900,00 zł	4797,00 zł
● Normal	4100,00 zł	5043,00 zł
● Normal Plus	4500,00 zł	5535,00 zł
● Normal Plus RC2	5000,00 zł	6150,00 zł

Vento 02

dostępne szklenie:
brak



kolor na zdjęciu: dąb złoty

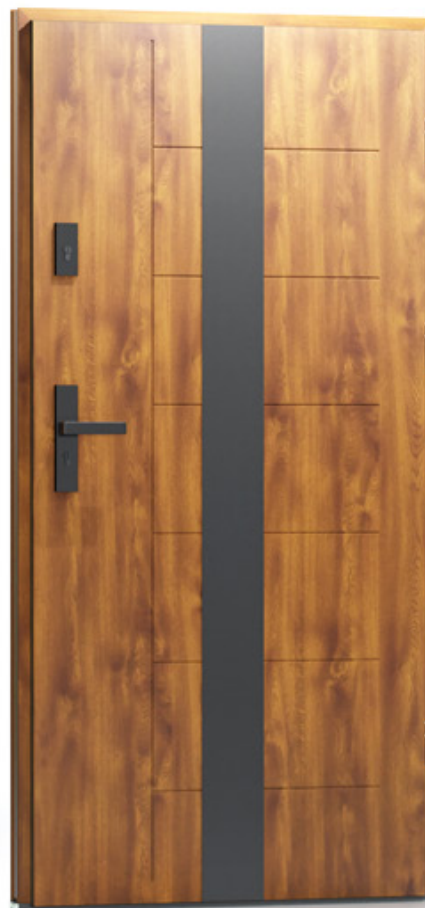

	netto	brutto
● Disting	3600,00 zł	4428,00 zł
● Disting Plus	4100,00 zł	5043,00 zł
● Basic	3900,00 zł	4797,00 zł
● Normal	4100,00 zł	5043,00 zł
● Normal Plus	4500,00 zł	5535,00 zł
● Normal Plus RC2	5000,00 zł	6150,00 zł

Vento 02B

dostępne szklenie:
brak



kolor na zdjęciu: antracyt



	netto	brutto
● Disting	3600,00 zł	4428,00 zł
● Disting Plus	4100,00 zł	5043,00 zł
● Basic	3900,00 zł	4797,00 zł
● Normal	4100,00 zł	5043,00 zł
● Normal Plus	4500,00 zł	5535,00 zł
● Normal Plus RC2	5000,00 zł	6150,00 zł

Vento 11

dostępne szklenie:
lustro, satyna



kolor na zdjęciu: orzech



	netto	brutto
● Disting	3500,00 zł	4305,00 zł
● Disting Plus	4000,00 zł	4920,00 zł
● Basic	3800,00 zł	4674,00 zł
● Normal	4000,00 zł	4920,00 zł
● Normal Plus	4400,00 zł	5412,00 zł
● Normal Plus RC2	4900,00 zł	6027,00 zł



To trzeba wiedzieć!

Zeskanuj kod QR przy wybranym modelu drzwi lub odwiedź www.konfigurator.krcenter.pl i w prosty sposób skonfiguruj wybrany model. Dobierz odpowiedni system, kolor, szklenie, a także okucia i akcesoria i otrzymaj gotową wycenę drzwi!

Vento 12

dostępne szklenie:
lustro, satyna, satyna-paski,
czarny anisól



Vento 12B

dostępne szklenie:
lustro, satyna, satyna-paski,
czarny anisól



Vento 13

dostępne szklenie:
lustro, satyna, satyna-paski,
czarny anisól, loft 01



Vento 13B

dostępne szklenie:
lustro, satyna, satyna-paski,
czarny anisól, loft 01



Vento 31

dostępne szklenie:
lustro, satyna



kolor na zdjęciu: dąb złoty

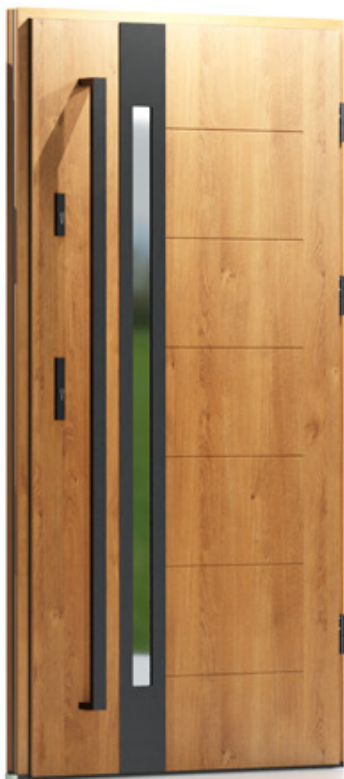

kolor na zdjęciu: winchester



kolor na zdjęciu: orzech



kolor na zdjęciu: antracyt



kolor na zdjęciu: antracyt

netto | brutto

● Disting	● 3700,00 zł		4551,00 zł
● Disting Plus	● 4200,00 zł		5166,00 zł
● Basic	● 4000,00 zł		4920,00 zł
● Normal	● 4200,00 zł		5166,00 zł
● Normal Plus	● 4600,00 zł		5658,00 zł
● Normal Plus RC2	● 5100,00 zł		6273,00 zł

netto | brutto

● 3700,00 zł		4551,00 zł
● 4200,00 zł		5166,00 zł
● 4000,00 zł		4920,00 zł
● 4200,00 zł		5166,00 zł
● 4600,00 zł		5658,00 zł
● 5100,00 zł		6273,00 zł

netto | brutto

● 3700,00 zł		4551,00 zł
● 4200,00 zł		5166,00 zł
● 4000,00 zł		4920,00 zł
● 4200,00 zł		5166,00 zł
● 4600,00 zł		5658,00 zł
● 5100,00 zł		6273,00 zł

netto | brutto

● 3700,00 zł		4551,00 zł
● 4200,00 zł		5166,00 zł
● 4000,00 zł		4920,00 zł
● 4200,00 zł		5166,00 zł
● 4600,00 zł		5658,00 zł
● 5100,00 zł		6273,00 zł

netto | brutto

● 3600,00 zł		4428,00 zł
● 4100,00 zł		5043,00 zł
● 3900,00 zł		4797,00 zł
● 4100,00 zł		5043,00 zł
● 4500,00 zł		5535,00 zł
● 5000,00 zł		6150,00 zł

Vento 32

dostępne szklenie:
lustro



Vento 32B

dostępne szklenie:
lustro



Vento 33

dostępne szklenie:
lustro



Vento 33B

dostępne szklenie:
lustro



Vento 34

dostępne szklenie:
lustro, sałyna, sałyna-paski,
czarny anilisol



niedostępne w rozmiarach: 80N, 90N oraz w drzwiach skracanych
kolor na zdjęciu: antracyt



niedostępne w rozmiarach: 80N, 90N oraz w drzwiach skracanych
kolor na zdjęciu: winchester



niedostępne w rozmiarach: 80N, 90N oraz w drzwiach skracanych
kolor na zdjęciu: orzech



niedostępne w rozmiarach: 80N, 90N oraz w drzwiach skracanych
kolor na zdjęciu: dąb złoty



kolor na zdjęciu: antracyt

	netto	brutto
● Disting	3700,00 zł	4551,00 zł
● Disting Plus	4200,00 zł	5166,00 zł
● Basic	4000,00 zł	4920,00 zł
● Normal	4200,00 zł	5166,00 zł
● Normal Plus	4600,00 zł	5658,00 zł
● Normal Plus RC2		niedostępne

	netto	brutto
● Disting	3700,00 zł	4551,00 zł
● Disting Plus	4200,00 zł	5166,00 zł
● Basic	4000,00 zł	4920,00 zł
● Normal	4200,00 zł	5166,00 zł
● Normal Plus	4600,00 zł	5658,00 zł
● Normal Plus RC2		niedostępne

	netto	brutto
● Disting	3700,00 zł	4551,00 zł
● Disting Plus	4200,00 zł	5166,00 zł
● Basic	4000,00 zł	4920,00 zł
● Normal	4200,00 zł	5166,00 zł
● Normal Plus	4600,00 zł	5658,00 zł
● Normal Plus RC2		niedostępne

	netto	brutto
● Disting	3700,00 zł	4551,00 zł
● Disting Plus	4200,00 zł	5166,00 zł
● Basic	4000,00 zł	4920,00 zł
● Normal	4200,00 zł	5166,00 zł
● Normal Plus	4600,00 zł	5658,00 zł
● Normal Plus RC2		niedostępne

	netto	brutto
● Disting	3600,00 zł	4428,00 zł
● Disting Plus	4100,00 zł	5043,00 zł
● Basic	3900,00 zł	4797,00 zł
● Normal	4100,00 zł	5043,00 zł
● Normal Plus	4500,00 zł	5535,00 zł
● Normal Plus RC2	5000,00 zł	6150,00 zł

Kolekcja Torino

Model na zdjęciu: Torino 02B kolor antracyt

Torino	Disting	Disting Plus	Basic	Normal	Normal Plus	Normal Plus RC2
izolacja cieplna	pełne 1,1W/m ² K szklone 1,2W/m ² K	pełne 0,98W/m ² K szklone 1,0W/m ² K	pełne 1,2W/m ² K szklone 1,2W/m ² K	pełne 0,97W/m ² K szklone 1,0W/m ² K	pełne 0,97W/m ² K szklone 1,0W/m ² K	pełne 0,97W/m ² K szklone 1,0W/m ² K
ościeżnica	drewniana	drewniana	alumiuniowa	alumiuniowa	alumiuniowa	alumiuniowa
dostępne okleiny	antracyt, dąb złoty, orzech, winchester, biały*	antracyt, dąb złoty, orzech, winchester	antracyt, dąb złoty, orzech, winchester	antracyt, dąb złoty, orzech, winchester	antracyt, dąb złoty, orzech, winchester	antracyt, dąb złoty, orzech, winchester
zamek	trójbolcowy	listwowy	trójbolcowy	trójbolcowy	listwowy	listwowy
możliwość skrót	zgodnie z tabelą skrótów str. 9	brak	zgodnie z tabelą skrótów str. 13	brak	brak	brak
elektrozaczep	niedostępny	dostępny	niedostępny	niedostępny	dostępny	niedostępny
dostawki i naświetla	dostępne	dostępne	dostępne	dostępne	dostępne	niedostępne

Dostępne rozmiary





Disting	"80N" - 897 mm x 2060 mm "90E" - 1020 mm x 2080 mm "100E" - 1120 mm x 2080 mm
Disting Plus	"90E" - 1020 mm x 2080 mm
Basic	"80N" - 900 mm x 2061 mm "90E" - 1020 mm x 2081 mm "100E" - 1120 mm x 2081 mm
Normal	"80E" - 920 mm x 2081 mm "90N" - 1000 mm x 2001 mm "90E" - 1020 mm x 2081 mm
Normal Plus	
Normal Plus RC2	

Podany wymiar jest zewnętrznym wymiarem ościeżnicy.

Dodatkowe rozwiązania

opcje do wyboru	str. 62
akcesoria i opcje za dopłatą	str. 63
dostawki i naświetla	str. 64
zestawy okuć	str. 68

Dostępne kolory

	antracyt		biały*
	dąb złoty	*kolor biały dostępny jest tylko w drzwiach w systemie Disting o szerokości "90"	
	orzech		
	winchester		



i To trzeba wiedzieć!

Panel dekoracyjny w kolekcji Torino wykonany jest z aluminium malowanego proszkiem na kolor czarny. Posiada powierzchnię w wykończeniu przypominającym skórę pomarańczy.

Torino 01

dostępne szklenie:
brak



dostępny tylko w wariantcie otwieranym na zewnątrz, panel dekoracyjny montowany jest od zewnątrz
kolor na zdjęciu: antracyt

netto | brutto

● 3600,00 zł		4428,00 zł
● 4100,00 zł		5043,00 zł
● 3900,00 zł		4797,00 zł
● 4100,00 zł		5043,00 zł
● 4500,00 zł		5535,00 zł
● 5000,00 zł		6150,00 zł

- Disting
- Disting Plus
- Basic
- Normal
- Normal Plus
- Normal Plus RC2

Torino 02

dostępne szklenie:
brak



kolor na zdjęciu: orzech

netto | brutto

● 3600,00 zł		4428,00 zł
● 4100,00 zł		5043,00 zł
● 3900,00 zł		4797,00 zł
● 4100,00 zł		5043,00 zł
● 4500,00 zł		5535,00 zł
● 5000,00 zł		6150,00 zł

Torino 02B

dostępne szklenie:
brak



kolor na zdjęciu: dąb złoty

netto | brutto

● 3600,00 zł		4428,00 zł
● 4100,00 zł		5043,00 zł
● 3900,00 zł		4797,00 zł
● 4100,00 zł		5043,00 zł
● 4500,00 zł		5535,00 zł
● 5000,00 zł		6150,00 zł



To trzeba wiedzieć!

Zeskanuj kod QR przy wybranym modelu drzwi lub odwiedź www.konfigurator.krcenter.pl i w prosty sposób skonfiguruj wybrany model. Dobierz odpowiedni system, kolor, szklenie, a także okucia i akcesoria i otrzymaj gotową wycenę drzwi!

Torino 11

dostępne szklenie:
lustro, satyna



kolor na zdjęciu: winchester

Torino 11B

dostępne szklenie:
lustro, satyna



kolor na zdjęciu: dąb złoty

Torino 12

dostępne szklenie:
lustro, satyna, satyna-paski, czarny antisol



kolor na zdjęciu: antracyt

Torino 12B

dostępne szklenie:
lustro, satyna, satyna-paski, czarny antisol



kolor na zdjęciu: orzech

	netto	brutto
● Disting	3500,00 zł	4305,00 zł
● Disting Plus	4000,00 zł	4920,00 zł
● Basic	3800,00 zł	4674,00 zł
● Normal	4000,00 zł	4920,00 zł
● Normal Plus	4400,00 zł	5412,00 zł
● Normal Plus RC2	4900,00 zł	6027,00 zł

	netto	brutto
●	3500,00 zł	4305,00 zł
●	4000,00 zł	4920,00 zł
●	3800,00 zł	4674,00 zł
●	4000,00 zł	4920,00 zł
●	4400,00 zł	5412,00 zł
●	4900,00 zł	6027,00 zł

	netto	brutto
●	3700,00 zł	4551,00 zł
●	4200,00 zł	5166,00 zł
●	4000,00 zł	4920,00 zł
●	4200,00 zł	5166,00 zł
●	4600,00 zł	5658,00 zł
●	5100,00 zł	6273,00 zł

	netto	brutto
●	3700,00 zł	4551,00 zł
●	4200,00 zł	5166,00 zł
●	4000,00 zł	4920,00 zł
●	4200,00 zł	5166,00 zł
●	4600,00 zł	5658,00 zł
●	5100,00 zł	6273,00 zł

Torino 13

dostępne szklenie:
lustro, satyna, satyna-paski, czarny antisol,
loft 01



kolor na zdjęciu: orzech

Torino 13B

dostępne szklenie:
lustro, satyna, satyna-paski, czarny antisol,
loft 01



kolor na zdjęciu: winchester

Torino 31

dostępne szklenie:
lustro, satyna



kolor na zdjęciu: biały

Torino 31B

dostępne szklenie:
lustro, satyna



kolor na zdjęciu: antracyt

	netto	brutto
● Disting	3700,00 zł	4551,00 zł
● Disting Plus	4200,00 zł	5166,00 zł
● Basic	4000,00 zł	4920,00 zł
● Normal	4200,00 zł	5166,00 zł
● Normal Plus	4600,00 zł	5658,00 zł
● Normal Plus RC2	5100,00 zł	6273,00 zł

	netto	brutto
● 3700,00 zł	3700,00 zł	4551,00 zł
● 4200,00 zł	4200,00 zł	5166,00 zł
● 4000,00 zł	4000,00 zł	4920,00 zł
● 4200,00 zł	4200,00 zł	5166,00 zł
● 4600,00 zł	4600,00 zł	5658,00 zł
● 5100,00 zł	5100,00 zł	6273,00 zł

	netto	brutto
● 3600,00 zł	3600,00 zł	4428,00 zł
● 4100,00 zł	4100,00 zł	5043,00 zł
● 3900,00 zł	3900,00 zł	4797,00 zł
● 4100,00 zł	4100,00 zł	5043,00 zł
● 4500,00 zł	4500,00 zł	5535,00 zł
● 5000,00 zł	5000,00 zł	6150,00 zł

	netto	brutto
● 3600,00 zł	3600,00 zł	4428,00 zł
● 4100,00 zł	4100,00 zł	5043,00 zł
● 3900,00 zł	3900,00 zł	4797,00 zł
● 4100,00 zł	4100,00 zł	5043,00 zł
● 4500,00 zł	4500,00 zł	5535,00 zł
● 5000,00 zł	5000,00 zł	6150,00 zł

Torino 32

dostępne szklenie:
lustro



kolor na zdjęciu: winchester

niedostępne w rozmiarach: 80N, 90N oraz w drzwiach skracanych

netto | brutto

● 3700,00 zł		4551,00 zł
● 4200,00 zł		5166,00 zł
● 4000,00 zł		4920,00 zł
● 4200,00 zł		5166,00 zł
● 4600,00 zł		5658,00 zł
●		niedostępne

Torino 32B

dostępne szklenie:
lustro



kolor na zdjęciu: antracyt

niedostępne w rozmiarach: 80N, 90N oraz w drzwiach skracanych

netto | brutto

● 3700,00 zł		4551,00 zł
● 4200,00 zł		5166,00 zł
● 4000,00 zł		4920,00 zł
● 4200,00 zł		5166,00 zł
● 4600,00 zł		5658,00 zł
●		niedostępne

Torino 33

dostępne szklenie:
lustro



kolor na zdjęciu: orzech

niedostępne w rozmiarach: 80N, 90N oraz w drzwiach skracanych

netto | brutto

● 3700,00 zł		4551,00 zł
● 4200,00 zł		5166,00 zł
● 4000,00 zł		4920,00 zł
● 4200,00 zł		5166,00 zł
● 4600,00 zł		5658,00 zł
●		niedostępne

- Disting
- Disting Plus
- Basic
- Normal
- Normal Plus
- Normal Plus RC2

Torino 33B

dostępne szklenie:
lustro



kolor na zdjęciu: antracyt

niedostępne w rozmiarach: 80N, 90N oraz w drzwiach skręcanych

netto | brutto

- 3700,00 zł | **4551,00 zł**
- 4200,00 zł | **5166,00 zł**
- 4000,00 zł | **4920,00 zł**
- 4200,00 zł | **5166,00 zł**
- 4600,00 zł | **5658,00 zł**
- **niedostępne**

- Disting
- Disting Plus
- Basic
- Normal
- Normal Plus
- Normal Plus RC2

Torino 34

dostępne szklenie:
lustro, satyna, satyna-paski, czarny antisol



kolor na zdjęciu: orzech

netto | brutto

- 3600,00 zł | **4428,00 zł**
- 4100,00 zł | **5043,00 zł**
- 3900,00 zł | **4797,00 zł**
- 4100,00 zł | **5043,00 zł**
- 4500,00 zł | **5535,00 zł**
- 5000,00 zł | **6150,00 zł**

Torino 34B

dostępne szklenie:
lustro, satyna, satyna-paski, czarny antisol



kolor na zdjęciu: winchester

netto | brutto

- 3600,00 zł | **4428,00 zł**
- 4100,00 zł | **5043,00 zł**
- 3900,00 zł | **4797,00 zł**
- 4100,00 zł | **5043,00 zł**
- 4500,00 zł | **5535,00 zł**
- 5000,00 zł | **6150,00 zł**



Model na zdjęciu: Astre 13 kolor dąb złoty

Kolekcja Astre

Astre	Disting	Disting Plus	Basic	Normal	Normal Plus	Normal Plus RC2
izolacja cieplna	pełne 1,1W/m ² K szklone 1,2W/m ² K	pełne 0,98W/m ² K szklone 1,0W/m ² K	pełne 1,2W/m ² K szklone 1,2W/m ² K	pełne 0,97W/m ² K szklone 1,0W/m ² K	pełne 0,97W/m ² K szklone 1,0W/m ² K	pełne 0,97W/m ² K szklone 1,0W/m ² K
ościeżnica	drewniana	drewniana	aluminiowa	aluminiowa	aluminiowa	aluminiowa
dostępne okleiny	antracyt, dąb złoty, orzech, winchester	antracyt, dąb złoty, orzech, winchester	antracyt, dąb złoty, orzech, winchester	antracyt, dąb złoty, orzech, winchester	antracyt, dąb złoty, orzech, winchester	antracyt, dąb złoty, orzech, winchester
zamek	trójbolcowy	listwowy	trójbolcowy	trójbolcowy	listwowy	listwowy
możliwość skrótu	zgodnie z tabelą skróków str. 9	brak	zgodnie z tabelą skróków str. 13	brak	brak	brak
elektrozaczep	niedostępny	dostępny	niedostępny	niedostępny	dostępny	niedostępny
dostawki i naświetla	dostępne	dostępne	dostępne	dostępne	dostępne	niedostępne

Dostępne rozmiary

Disting	"80N" - 897 mm x 2060 mm "90E" - 1020 mm x 2080 mm
Disting Plus	"90E" - 1020 mm x 2080 mm
Basic	"80N" - 900 mm x 2061 mm "90E" - 1020 mm x 2081 mm
Normal	"80E" - 920 mm x 2081 mm "90N" - 1000 mm x 2001 mm "90E" - 1020 mm x 2081 mm
Normal Plus	
Normal Plus RC2	

Podany wymiar jest zewnętrznym wymiarem ościeżnicy.

Dodatkowe rozwiązania

opcje do wyboru	str. 62
akcesoria i opcje za dopłatą	str. 63
dostawki i naświetla	str. 64
zestawy okuć	str. 68

Dostępne kolory

	antracyt
	dąb złoty
	orzech
	winchester



To trzeba wiedzieć!

Panel dekoracyjny w kolekcji Astre wykonany jest ze szrotowanego aluminium anodowanego na kolor stare złoto.

Astre 12

dostępne szklenie:
lustro, satyna, satyna-paski, czarny antisol



kolor na zdjęciu: winchester



	netto	brutto
● Disting	3800,00 zł	4674,00 zł
● Disting Plus	4300,00 zł	5289,00 zł
● Basic	4100,00 zł	5043,00 zł
● Normal	4300,00 zł	5289,00 zł
● Normal Plus	4700,00 zł	5781,00 zł
● Normal Plus RC2	5200,00 zł	6396,00 zł

Astre 12B

dostępne szklenie:
lustro, satyna, satyna-paski, czarny antisol



kolor na zdjęciu: antracyt



	netto	brutto
● 3800,00 zł	3800,00 zł	4674,00 zł
● 4300,00 zł	4300,00 zł	5289,00 zł
● 4100,00 zł	4100,00 zł	5043,00 zł
● 4300,00 zł	4300,00 zł	5289,00 zł
● 4700,00 zł	4700,00 zł	5781,00 zł
● 5200,00 zł	5200,00 zł	6396,00 zł

Astre 13

dostępne szklenie:
lustro, satyna, satyna-paski, czarny antisol,
loft 01



kolor na zdjęciu: dąb złoty



	netto	brutto
● 3800,00 zł	3800,00 zł	4674,00 zł
● 4300,00 zł	4300,00 zł	5289,00 zł
● 4100,00 zł	4100,00 zł	5043,00 zł
● 4300,00 zł	4300,00 zł	5289,00 zł
● 4700,00 zł	4700,00 zł	5781,00 zł
● 5200,00 zł	5200,00 zł	6396,00 zł

Astre 13B

dostępne szklenie:
lustro, satyna, satyna-paski, czarny antisol,
loft 01



kolor na zdjęciu: orzech



	netto	brutto
● 3800,00 zł	3800,00 zł	4674,00 zł
● 4300,00 zł	4300,00 zł	5289,00 zł
● 4100,00 zł	4100,00 zł	5043,00 zł
● 4300,00 zł	4300,00 zł	5289,00 zł
● 4700,00 zł	4700,00 zł	5781,00 zł
● 5200,00 zł	5200,00 zł	6396,00 zł



To trzeba wiedzieć!

Zeskanuj kod QR przy wybranym modelu drzwi lub odwiedź www.konfigurator.krcenter.pl i w prosty sposób skonfiguruj wybrany model. Dobierz odpowiedni system, kolor, szklenie, a także okucia i akcesoria i otrzymaj gotową wycenę drzwi!

Kolekcja Parma

Model na zdjęciu: Parma 12 kolor orzech

Parma	Disting	Disting Plus	Basic	Normal	Normal Plus	Normal Plus RC2
izolacja cieplna	pełne 1,1W/m ² K szklone 1,2W/m ² K	pełne 0,98W/m ² K szklone 1,0W/m ² K	pełne 1,2W/m ² K szklone 1,2W/m ² K	pełne 0,97W/m ² K szklone 1,0W/m ² K	pełne 0,97W/m ² K szklone 1,0W/m ² K	pełne 0,97W/m ² K szklone 1,0W/m ² K
ościeżnica	drewniana	drewniana	aluminiowa	aluminiowa	aluminiowa	aluminiowa
dostępne okleiny	antracyt, dąb złoty, orzech, winchester, biały*	antracyt, dąb złoty, orzech, winchester	antracyt, dąb złoty, orzech, winchester	antracyt, dąb złoty, orzech, winchester	antracyt, dąb złoty, orzech, winchester	antracyt, dąb złoty, orzech, winchester
zamek	trójbolcowy	listwowy	trójbolcowy	trójbolcowy	listwowy	listwowy
możliwość skrótu	zgodnie z tabelą skróarów str. 9	brak	zgodnie z tabelą skróarów str. 13	brak	brak	brak
elektrozaczep	niedostępny	dostępny	niedostępny	niedostępny	dostępny	niedostępny
dostawki i naświetla	dostępne	dostępne	dostępne	dostępne	dostępne	niedostępne

Dostępne rozmiary





Disting	"80N" - 897 mm x 2060 mm "90E" - 1020 mm x 2080 mm "100E" - 1120 mm x 2080 mm
Disting Plus	"90E" - 1020 mm x 2080 mm
Basic	"80N" - 900 mm x 2061 mm "90E" - 1020 mm x 2081 mm "100E" - 1120 mm x 2081 mm
Normal	"80E" - 920 mm x 2081 mm "90N" - 1000 mm x 2001 mm "90E" - 1020 mm x 2081 mm
Normal Plus	
Normal Plus RC2	

Podany wymiar jest zewnętrznym wymiarem ościeżnicy.

Dodatkowe rozwiązania

opcje do wyboru	str. 62
akcesoria i opcje za dopłatą	str. 63
dostawki i naświetla	str. 64
zestawy okuć	str. 68

Dostępne kolory

	antracyt		biały*
	dąb złoty	*kolor biały dostępny jest tylko w drzwiach w systemie Disting o szerokości "90"	
	orzech		
	winchester		



i To trzeba wiedzieć!
 Panel dekoracyjny w kolekcji Parma wykonany jest ze szrotowanego aluminium anodowanego na kolor stare złoto.

Parma 12

dostępne szklenie:
lustro, satyna, satyna-paski, czarny antisol



kolor na zdjęciu: winchester



Parma 12B

dostępne szklenie:
lustro, satyna, satyna-paski, czarny antisol



kolor na zdjęciu: dąb złoty



Parma 13

dostępne szklenie:
lustro, satyna, satyna-paski, czarny antisol,
łoił 01



kolor na zdjęciu: antracyt



Parma 13B

dostępne szklenie:
lustro, satyna, satyna-paski, czarny antisol,
łoił 01



kolor na zdjęciu: orzech



	netto	brutto
● Disting	3800,00 zł	4674,00 zł
● Disting Plus	4300,00 zł	5289,00 zł
● Basic	4100,00 zł	5043,00 zł
● Normal	4300,00 zł	5289,00 zł
● Normal Plus	4700,00 zł	5781,00 zł
● Normal Plus RC2	5200,00 zł	6396,00 zł

	netto	brutto
●	3800,00 zł	4674,00 zł
●	4300,00 zł	5289,00 zł
●	4100,00 zł	5043,00 zł
●	4300,00 zł	5289,00 zł
●	4700,00 zł	5781,00 zł
●	5200,00 zł	6396,00 zł

	netto	brutto
●	3800,00 zł	4674,00 zł
●	4300,00 zł	5289,00 zł
●	4100,00 zł	5043,00 zł
●	4300,00 zł	5289,00 zł
●	4700,00 zł	5781,00 zł
●	5200,00 zł	6396,00 zł

	netto	brutto
●	3800,00 zł	4674,00 zł
●	4300,00 zł	5289,00 zł
●	4100,00 zł	5043,00 zł
●	4300,00 zł	5289,00 zł
●	4700,00 zł	5781,00 zł
●	5200,00 zł	6396,00 zł



To trzeba wiedzieć!

Zeskanuj kod QR przy wybranym modelu drzwi lub odwiedź www.konfigurator.krcenter.pl i w prosty sposób skonfiguruj wybrany model. Dobierz odpowiedni system, kolor, szklenie, a także okucia i akcesoria i otrzymaj gotową wycenę drzwi!



Model na zdjęciu: Olivio Glass 01 kolor winchester

Kolekcja Olivio Glass

Olivio Glass	Disting	Disting Plus	Basic	Normal	Normal Plus
izolacja cieplna	pełne 1,1W/m ² K szklone 1,2W/m ² K	pełne 0,98W/m ² K szklone 1,0W/m ² K	pełne 1,2W/m ² K szklone 1,2W/m ² K	pełne 0,97W/m ² K szklone 1,0W/m ² K	pełne 0,97W/m ² K szklone 1,0W/m ² K
ościeżnica	drewniana	drewniana	aluminiowa	aluminiowa	aluminiowa
dostępne okleiny	antracyt, dąb złoty, orzech, winchester, biały*	antracyt, dąb złoty, orzech, winchester	antracyt, dąb złoty, orzech, winchester	antracyt, dąb złoty, orzech, winchester	antracyt, dąb złoty, orzech, winchester
zamek	trójbolcowy	listwowy	trójbolcowy	trójbolcowy	listwowy
możliwość skrótu	brak	brak	brak	brak	brak
elektrozaczep	niedostępny	dostępny	niedostępny	niedostępny	dostępny
dostawki i naświetla	dostępne	dostępne	dostępne	dostępne	dostępne

Dostępne rozmiary





Disting	"90E" - 1020 mm x 2080 mm "100E" - 1120 mm x 2080 mm
Disting Plus	"90E" - 1020 mm x 2080 mm
Basic	"90E" - 1020 mm x 2081 mm "100E" - 1120 mm x 2081 mm
Normal	"80E" - 920 mm x 2081 mm "90E" - 1020 mm x 2081 mm
Normal Plus	"80E" - 920 mm x 2081 mm "90E" - 1020 mm x 2081 mm

Podany wymiar jest zewnętrznym wymiarem ościeżnicy.

Dodatkowe rozwiązania

opcje do wyboru	str. 62
akcesoria i opcje za dopłatą	str. 63
dostawki i naświetla	str. 64
zestawy okuć	str. 68

Dostępne kolory

	antracyt		biały*
	dąb złoty	*kolor biały dostępny jest tylko w drzwiach w systemie Disting o szerokości "90"	
	orzech		
	winchester		



To trzeba wiedzieć!

Panel dekoracyjny w kolekcji Olivio Glass od strony zewnętrznej wykonany jest ze szkła hartowanego w kolorze czarnym, a od wewnątrz z aluminium anodowanego na kolor czarny.

Olivio Glass 01

dostępne szklenie:
lustro



kolor na zdjęciu: winchester

niedostępne w drzwiach skracanych

Olivio Glass 01B

dostępne szklenie:
lustro



kolor na zdjęciu: antracyt

niedostępne w drzwiach skracanych

Olivio Glass 02

dostępne szklenie:
lustro



kolor na zdjęciu: dąb złoty

niedostępne w drzwiach skracanych

Olivio Glass 03

dostępne szklenie:
lustro



kolor na zdjęciu: orzech

niedostępne w drzwiach skracanych

	netto	brutto
● Disting	3900,00 zł	4797,00 zł
● Disting Plus	4400,00 zł	5412,00 zł
● Basic	4200,00 zł	5166,00 zł
● Normal	4400,00 zł	5412,00 zł
● Normal Plus	4800,00 zł	5904,00 zł
● Normal Plus RC2	●	niedostępne

	netto	brutto
●	3900,00 zł	4797,00 zł
●	4400,00 zł	5412,00 zł
●	4200,00 zł	5166,00 zł
●	4400,00 zł	5412,00 zł
●	4800,00 zł	5904,00 zł
●	●	niedostępne

	netto	brutto
●	4000,00 zł	4920,00 zł
●	4500,00 zł	5535,00 zł
●	4300,00 zł	5289,00 zł
●	4500,00 zł	5535,00 zł
●	4900,00 zł	6027,00 zł
●	●	niedostępne

	netto	brutto
●	4100,00 zł	5043,00 zł
●	4600,00 zł	5658,00 zł
●	4400,00 zł	5412,00 zł
●	4600,00 zł	5658,00 zł
●	5000,00 zł	6150,00 zł
●	●	niedostępne



To trzeba wiedzieć!

Zeskanuj kod QR przy wybranym modelu drzwi lub odwiedź www.konfigurator.krcenter.pl i w prosty sposób skonfiguruj wybrany model. Dobierz odpowiedni system, kolor, szklenie, a także okucia i akcesoria i otrzymaj gotową wycenę drzwi!



Model na zdjęciu: Figaro 03 kolor antracyt

Kolekcja Figaro

Figaro	Disting	Basic
izolacja cieplna	pełne 1,1W/m ² K szklone 1,2W/m ² K	pełne 1,2W/m ² K szklone 1,2W/m ² K
ościeżnica	drewniana	aluminiowa
dostępne okleiny	antracyt, dąb złoty, orzech	antracyt, dąb złoty, orzech
zamek	trójbolcowy	trójbolcowy
możliwość skrótu	zgodnie z tabelą skrótów str. 9	zgodnie z tabelą skrótów str. 13
elektrozaczep	niedostępny	niedostępny
dostawki i naświetla	dostępne	dostępne

Dostępne rozmiary

Disting	"90E" - 1020 mm x 2080 mm
Basic	"90E" - 1020 mm x 2081 mm

Podany wymiar jest zewnętrznym wymiarem ościeżnicy.

Dodatkowe rozwiązania

opcje do wyboru	str. 62
akcesoria i opcje za dopłatą	str. 63
dostawki i naświetla	str. 64
zestawy okuć	str. 68

Dostępne kolory

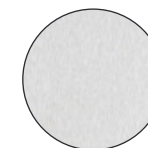

To trzeba wiedzieć!

Panel dekoracyjny w kolekcji Figaro wykonany jest ze stali nierdzewnej w kolorze inox.

Figaro 02

dostępne szklenie:
lustro



kolor na zdjęciu: dąb złoty



netto | brutto

- | | |
|-------------------|----------------------------------|
| ● Disting | ● 3500,00 zł 4305,00 zł |
| ● Disting Plus | ● niedostępne |
| ● Basic | ● 3800,00 zł 4674,00 zł |
| ● Normal | ● niedostępne |
| ● Normal Plus | ● niedostępne |
| ● Normal Plus RC2 | ● niedostępne |

Figaro 03

dostępne szklenie:
lustro



kolor na zdjęciu: antracyt



netto | brutto

- | |
|----------------------------------|
| ● 3900,00 zł 4797,00 zł |
| ● niedostępne |
| ● 4200,00 zł 5166,00 zł |
| ● niedostępne |
| ● niedostępne |
| ● niedostępne |
| ● niedostępne |

Figaro 04

dostępne szklenie:
lustro, satyna



kolor na zdjęciu: orzech



netto | brutto

- | |
|----------------------------------|
| ● 3400,00 zł 4182,00 zł |
| ● niedostępne |
| ● 3700,00 zł 4551,00 zł |
| ● niedostępne |
| ● niedostępne |
| ● niedostępne |
| ● niedostępne |

Figaro 04B

dostępne szklenie:
lustro, satyna



kolor na zdjęciu: dąb złoty



netto | brutto

- | |
|----------------------------------|
| ● 3400,00 zł 4182,00 zł |
| ● niedostępne |
| ● 3700,00 zł 4551,00 zł |
| ● niedostępne |
| ● niedostępne |
| ● niedostępne |
| ● niedostępne |



To trzeba wiedzieć!

Zeskanuj kod QR przy wybranym modelu drzwi lub odwiedź www.konfigurator.krcenter.pl i w prosty sposób skonfiguruj wybrany model. Dobierz odpowiedni system, kolor, szklenie, a także okucia i akcesoria i otrzymaj gotową wycenę drzwi!



Kolekcja Mario

Model na zdjęciu: Nicolo 01 kolor antracyt

Mario	Disting	Basic
izolacja cieplna	pełne 1,1W/m ² K szklone 1,2W/m ² K	pełne 1,2W/m ² K szklone 1,2W/m ² K
ościeżnica	drewniana	aluminiowa
dostępne okleiny	antracyt, dąb złoty, orzech	antracyt, dąb złoty, orzech
zamek	trójbolcowy	trójbolcowy
możliwość skrótu	zgodnie z tabelą skrótów str. 9	zgodnie z tabelą skrótów str. 13
elektrozaczep	niedostępny	niedostępny
dostawki i naświetla	dostępne	dostępne

Dostępne rozmiary

Disting	"90E" - 1020 mm x 2080 mm
Basic	"90E" - 1020 mm x 2081 mm

Podany wymiar jest zewnętrznym wymiarem ościeżnicy.

Dodatkowe rozwiązania

opcje do wyboru	str. 62
akcesoria i opcje za dopłatą	str. 63
zestawy okuć	str. 64
dodatkowe akcesoria i usługi	str. 68

Dostępne kolory

	antracyt
	dąb złoty
	orzech

Mario 01

dostępne szklenie:
brak



Mario 04

dostępne szklenie:
lustro, satyna



Mario 04B

dostępne szklenie:
lustro, satyna



Mario 09

dostępne szklenie:
lustro, satyna, satyna-paski

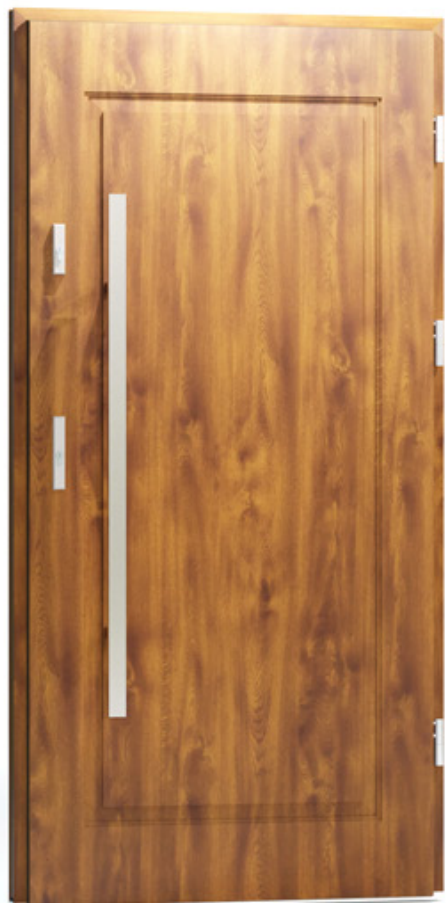

kolor na zdjęciu: dąb złoty



kolor na zdjęciu: antracyt



kolor na zdjęciu: dąb złoty



kolor na zdjęciu: orzech

netto | brutto

- Disting 2600,00 zł | **3198,00 zł**
- Disting Plus **niedostępne**
- Basic 2900,00 zł | **3567,00 zł**
- Normal **niedostępne**
- Normal Plus **niedostępne**
- Normal Plus RC2 **niedostępne**

netto | brutto

- 3300,00 zł | **4059,00 zł**
- **niedostępne**
- 3600,00 zł | **4428,00 zł**
- **niedostępne**
- **niedostępne**
- **niedostępne**

netto | brutto

- 3300,00 zł | **4059,00 zł**
- **niedostępne**
- 3600,00 zł | **4428,00 zł**
- **niedostępne**
- **niedostępne**
- **niedostępne**

netto | brutto

- 3300,00 zł | **4059,00 zł**
- **niedostępne**
- 3600,00 zł | **4428,00 zł**
- **niedostępne**
- **niedostępne**
- **niedostępne**



To trzeba wiedzieć!

Zeskanuj kod QR przy wybranym modelu drzwi lub odwiedź www.konfigurator.krcenter.pl i w prosty sposób skonfiguruj wybrany model. Dobierz odpowiedni system, kolor, szklenie, a także okucia i akcesoria i otrzymaj gotową wycenę drzwi!

Dostępne rozwiązania - opcje do wyboru

Dostępne szklenie



Lustro

To najczęściej wybierany rodzaj szklenia, który nie tylko pełni funkcję dekoracyjną, ale także zapewnia prywatność. Od strony zewnętrznej przypomina zwykłe lustro, odbijając otoczenie i ukrywając to, co dzieje się wewnątrz budynku. Od strony wewnętrznej zaś pozwala obserwować to, co dzieje się na zewnątrz.



Satyna

Szyba wykończona folią satynową emanuje subtelnością i elegancją. Pozwala na swobodny przepływ światła, jednocześnie delikatnie rozmywając kontury obiektów za nią. Dzięki temu zapewnia odpowiednią ilość prywatności, nie rezygnując z jasności i lekkości wnętrza. Idealna dla tych, którzy chcą łączyć funkcjonalność z estetyką.



Satyna-paski

Szyba z wyraźnie zaznaczonymi paskami satynowymi zapewniającymi dyskrecję, rozmywając obiekty. Przezroczyste przestrzenie między paskami zaś umożliwiają nienaruszony widok i przepływ światła. Idealne rozwiązanie dla tych, którzy pragną połączenia prywatności z estetycznym wyglądem wnętrza.



Czarny antisol

Szyba w głębokim odcieniu czerni subtelnie prześwietla światłem. Jej delikatna przezierność pozwala na minimalny kontakt z otoczeniem, zachowując jednolity wygląd zarówno od strony zewnętrznej, jak i wewnętrznej. Idealna dla tych, którzy poszukują nowoczesności i dyskrecji w jednym.



Loft 01

Szklenie charakteryzuje się czarnymi, nieprzeziernymi paskami nadrukowanymi na przyciemnianej, grafitowej szybie. Mimo swojego ciemniejszego odcienia, szyba zachowuje swoją przezroczystość, pozwalając na subtelne przepuszczanie światła.

Dostępne pakiety szybowe

Pakiet standardowy



Pakiet antywłamaniowy*



Dostępny tylko w szkleniu Lustro.

Dostępne kolory

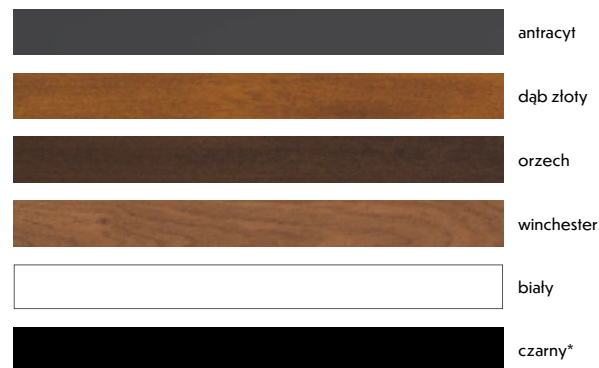

*Kolor czarny jest dostępny tylko dla ościeżnic.

Dostępne kolory progów*



*Jeżeli na druku zamówień nie zostanie określony kolor progu, zostanie on dostarczony w standardzie - pod kolor panelu dekoracyjnego, a w przypadku drzwi bez panelu - w kolorze inox.

Dostępne progi

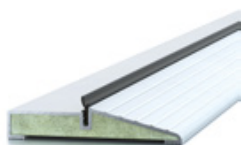

Próg niski* 18 mm (standard)



Próg wysoki 35 mm

Dostępne w systemach



*Próg niski nie jest dostępny dla drzwi skracanych, drzwi w rozmiarze „80N” oraz dla drzwi z dostawką boczną.



Próg STA

Dostępne w systemach



Dostępne rozwiązania - opcje za dopłatą

Wizjer szerokokątny (kolor inox lub czarny)



netto 30,00 zł
brutto 36,90 zł

Ostonki na zawiasy (kolor nikiel-satyna, czarny lub patyna)



netto 80,00 zł
brutto 98,40 zł

Opaski wykończeniowe (wymiar 19x70x2160 mm)



netto 120,00 zł
brutto 147,60 zł
za komplet (3 sztuki)

Okapnik

Okapnik ma długość 100 cm. Przeznaczony jest do samodzielnego docięcia i montażu. Występuje w kolorach: dąb złoty, antracyt, orzech, winchester.



netto 65,00 zł
brutto 79,95 zł

Samozamykacz szynowy Geze TS 3000 (kolor srebrny lub czarny)



netto 660,00 zł
brutto 811,80 zł

Podwalina EPS Klinaryt®

Podwalina ma długość 120 cm i przeznaczona jest do samodzielnego docięcia oraz montażu. W zestawie dostarczana jest z kołkami montażowymi.

Wysokość podwaliny	Cena netto Cena brutto	Wysokość podwaliny	Cena netto Cena brutto
35 mm	125,00 zł 153,75 zł	190 mm	325,00 zł 399,75 zł
50 mm	135,00 zł 166,05 zł	210 mm	360,00 zł 442,80 zł
70 mm	165,00 zł 202,95 zł	230 mm	380,00 zł 467,40 zł
100 mm	205,00 zł 252,15 zł	250 mm	400,00 zł 492,00 zł

Klej do podwaliny Soudal SMX50

netto 45,00 zł
brutto 55,35 zł

Poszerzenie ościeżnicy drewnianej

Poszerzenie ościeżnicy o szerokości: 3 cm lub 6 cm

Dostępne kolory: antracyt, dąb złoty, orzech, winchester, biały

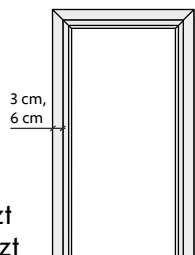

netto 450,00 zł/szt
brutto 553,50 zł/szt

Dostępne w systemach

Disting

Disting Plus

Poszerzenie ościeżnicy aluminiowej

Poszerzenie ościeżnicy o szerokości 5 cm

Dostępne kolory: antracyt, dąb złoty, orzech, winchester

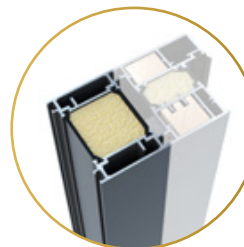
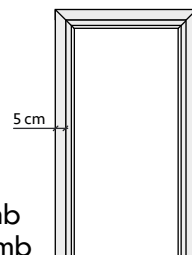

netto 200,00 zł/mb
brutto 246,00 zł/mb

Dostępne w systemach

Basic

Normal

Normal Plus

Usługi za dopłatą

Rodzaj usługi	Cena netto	Cena brutto
Skrócenie drzwi w systemie Disting lub Basic (zgodnie z tabelą skrótów na stronach 9 i 13)	150,00 zł	184,50 zł
Drzwi w systemie Disting lub Basic o szerokości „100E” - dopłata	300,00 zł	369,00 zł
Zaczepek mechaniczny dzień/noc dla drzwi w systemie Disting Plus lub Normal Plus 	250,00 zł	307,50 zł



To trzeba wiedzieć!

Rozwiązanie dedykowane dla drzwi z pochwytym bez przycisku!

Dzięki zaczepowi mechanicznemu dzień/noc niezaryglowane drzwi z pochwytym można otworzyć poprzez pociągnięcie. Chcąc pozostawić możliwość otwierania drzwi poprzez pociągnięcie wystarczy przełączyć zarówno zaczep jak i zasuwnicę w tryb dzienny. **Aby uniemożliwić otwieranie drzwi poprzez pociągnięcie należy pamiętać, aby przełączyć zaczep i zasuwnicę w tryb nocny!**

Dostępne rozwiązania - dostawki boczne i naświetla górne

Konstrukcja

Konstrukcja dostawki bocznej i naświetla górnego oparta jest na aluminiowej lub drewnianej ramie - w zależności od wybranego systemu, wykończonej tak samo, jak ościeżnica. Ościeżnica z dostawką lub naświetlem połączone są na stałe co zapewnia stabilność konstrukcji i sprawia, że montaż jest banalnie prosty!

Okleiny dla dostawek i naświetli

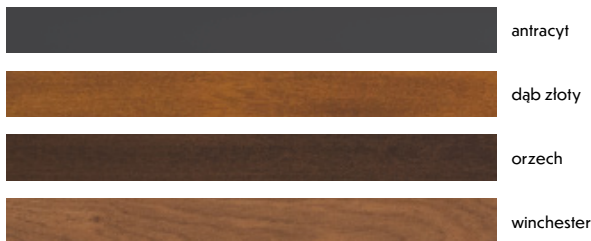

Szklenie dla dostawek i naświetli



Dostępne warianty drzwi z dostawką lub naświetlem

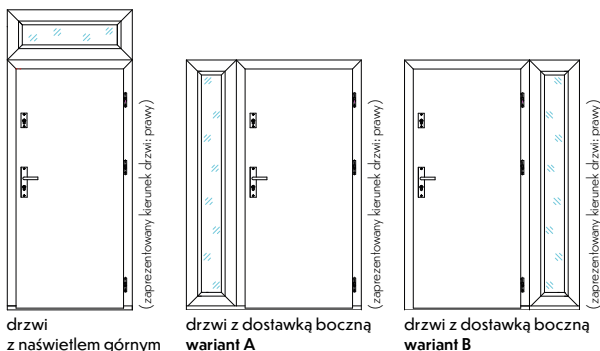

Szyby w drzwiach z dostawkami i naświetlami

W dostawkach bocznych i naświetlach górnych mogą zostać zainstalowane szyby standardowe (lustro, czarny antisol) oraz pakiet z dodatkową szybą antywłamaniową (lustro).

Szyby antywłamaniowe zbudowane są z dwóch tafli szkła i dwóch warstw folii z butyralu poliwinylu. Butyral poliwinylu to rodzaj syntetycznej żywicy, która charakteryzuje się dużą przejrzystością i wytrzymałością. Dzięki zastosowaniu tego materiału szyba jest odporna na uderzenia, a przy tym bardzo dobrze prezentuje to, co dzieje się w otoczeniu domu.

W naszych dostawkach i naświetlach w przypadku szyb barwionych stosujemy szkło hartowane. Podnosi to znacząco wytrzymałość mechaniczną i termiczną, a także ma bezpośredni wpływ na bezpieczeństwo. Naprężenia termiczne mogą powstawać z powodu gwałtownych zmian temperatury lub wystawienia na silne nasłonecznienie. Jest to szczególnie istotne w przypadku szyb barwionych, gdyż charakteryzują się one wysoką absorpcją energii słonecznej. Wyższa niż w przypadku zwykłego szkła wytrzymałość mechaniczna sprawia, że szkło hartowane trudniej jest rozbić. Natomiast w przypadku rozbicia rozpada się na drobne kawałki, które nie mają ostrych krawędzi.

Wymiary zewnętrzne dostawek i naświetli

20 - 60 cm*
*Minimalna szerokość zewnętrzna wynosi 20 cm, a maksymalna 60 cm.



30 - 70 cm*
*Minimalna szerokość zewnętrzna wynosi 30 cm, a maksymalna 70 cm.

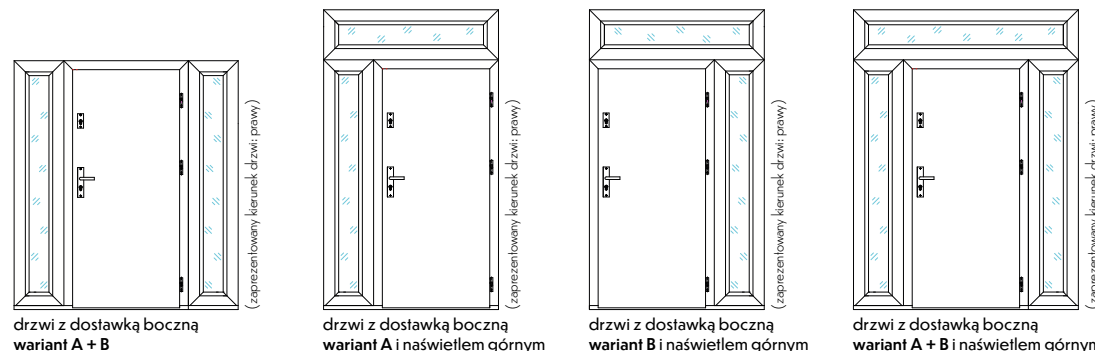

dopłata + 1200,00 zł netto 1476,00 zł brutto	dopłata + 1200,00 zł netto 1476,00 zł brutto	dopłata + 2400,00 zł netto 2952,50 zł brutto
---	---	---



**Przenikalność cieplna drzwi
z dostawką lub naświetlem**

Disting	Disting Plus	Basic	Normal	Normal Plus
1,1 W/m ² K		1,0 W/m ² K		

Dostawka boczna

Dla systemów Disting Disting Plus

Wymiar/Szklenie	lustro	czarny antisol	lustro szklenie antywłamaniowe
20 - 30 cm	1700,00 zł netto	1900,00 zł netto	1800,00 zł netto
	2091,00 zł brutto	2337,00 zł brutto	2214,00 zł brutto
31 - 40 cm	1900,00 zł netto	2150,00 zł netto	2000,00 zł netto
	2337,00 zł brutto	2644,50 zł brutto	2460,00 zł brutto
41- 50 cm	2100,00 zł netto	2400,00 zł netto	2200,00 zł netto
	2583,00 zł brutto	2952,00 zł brutto	2706,00 zł brutto
51- 60 cm	2300,00 zł netto	2650,00 zł netto	2400,00 zł netto
	2829,00 zł brutto	3259,50 zł brutto	2952,00 zł brutto

Naświetle górne

Dla systemów Disting Disting Plus

Wymiar/Szklenie	lustro	czarny antisol	lustro szklenie antywłamaniowe
20 - 30 cm	1550,00 zł netto	1650,00 zł netto	1600,00 zł netto
	1906,50 zł brutto	2029,50 zł brutto	1968,00 zł brutto
31 - 40 cm	1650,00 zł netto	1750,00 zł netto	1700,00 zł netto
	2029,50 zł brutto	2152,50 zł brutto	2091,00 zł brutto
41- 50 cm	1750,00 zł netto	1850,00 zł netto	1800,00 zł netto
	2152,50 zł brutto	2275,50 zł brutto	2214,00 zł brutto
51- 60 cm	1850,00 zł netto	1950,00 zł netto	1900,00 zł netto
	2275,50 zł brutto	2398,50 zł brutto	2337,00 zł brutto

Dostawka boczna

Dla systemów Basic Normal Normal Plus

Wymiar/Szklenie	lustro	czarny antisol	lustro szklenie antywłamaniowe
30 - 40 cm	2300,00 zł netto	2600,00 zł netto	2500,00 zł netto
	2829,00 zł brutto	3198,00 zł brutto	3075,00 zł brutto
41 - 50 cm	2500,00 zł netto	2900,00 zł netto	2700,00 zł netto
	3075,00 zł brutto	3567,00 zł brutto	3321,00 zł brutto
51 - 60 cm	2700,00 zł netto	3200,00 zł netto	2900,00 zł netto
	3321,00 zł brutto	3936,00 zł brutto	3567,00 zł brutto
61 - 70 cm	2900,00 netto	3500,00 zł netto	3100,00 zł netto
	3567,00 zł brutto	4305,00 zł brutto	3813,00 zł brutto

Naświetle górne

Dla systemów Basic Normal Normal Plus

Wymiar/Szklenie	lustro	czarny antisol	lustro szklenie antywłamaniowe
30 - 40 cm	2000,00 zł netto	2200,00 zł netto	2100,00 zł netto
	2460,00 zł brutto	2706,00 zł brutto	2583,00 zł brutto
41 - 50 cm	2100,00 zł netto	2300,00 zł netto	2200,00 zł netto
	2583,00 zł brutto	2829,00 zł brutto	2706,00 zł brutto
51 - 60 cm	2200,00 zł netto	2400,00 zł netto	2300,00 zł netto
	2706,00 zł brutto	2952,00 zł brutto	2829,00 zł brutto
61 - 70 cm	2300,00 zł netto	2500,00 zł netto	2400,00 zł netto
	2829,00 zł brutto	3075,00 zł brutto	2952,00 zł brutto

Jak obliczyć pożądany wymiar dostawki lub naświetla?

Zastanawiasz się w jaki sposób dobrać odpowiednią szerokość dostawki bocznej lub wysokość naświetla górnego? **To bardzo proste!**

1. Na podstawie tabeli rozmiarowej wybranego systemu sprawdź całkowitą szerokość (wymiar B*) i wysokość drzwi (wymiar C*).
2. Od całkowitej szerokości otworu montażowego odejmij 30 mm luzu montażowego i całkowitą szerokość drzwi (wymiar B*). **Uzyskany wynik to pożądana szerokość dostawki bocznej.**
3. Analogicznie w przypadku naświetla górnego, od całkowitej wysokości otworu montażowego odejmij 30 mm luzu montażowego i całkowitą wysokość drzwi. **Uzyskany wynik to pożądana wysokość naświetla górnego.**
4. Aby obliczyć szerokość i wysokość widocznej szyby w naświetlu bądź dostawce od ich całkowitej szerokości i wysokości odejmij 120 mm.

Chcąc obliczyć pożądany wymiar dostawki bocznej dla otworu montażowego o szerokości 1600 mm, z drzwiami w rozmiarze „90E” należy przeprowadzić poniższe obliczenia.

$1600 \text{ mm (całkowita szerokość otworu montażowego)} - 30 \text{ mm (luz montażowy)} - 1020 \text{ mm (wymiar B rozmiaru „90E")} = 550 \text{ mm}$

Z obliczeń wynika, że dostawka boczna powinna mieć 550 mm.

*Wymiary dostępne są w sekcji rysunków technicznych na stronach 72-75.

Drzwi z naświetlem lub dostawką dostarczamy połączone, co zapewnia stabilność konstrukcji, a także sprawia, że montaż jest dużo prostszy!



Drzwi z ościeżnicą drewnianą

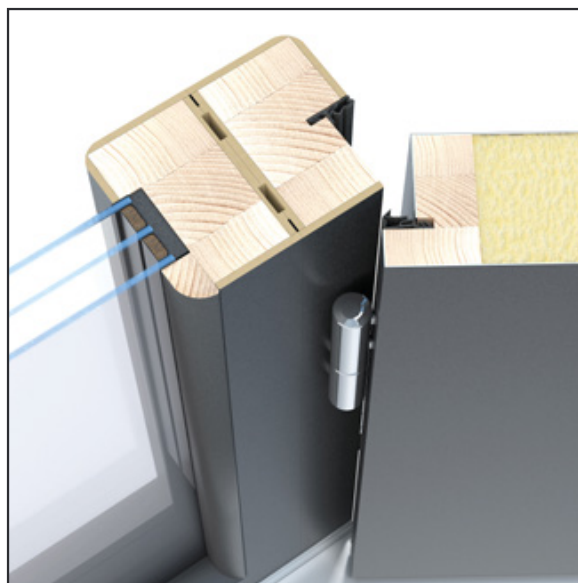

Drzwi z ościeżnicą aluminiową



Rysunki techniczne - dostawki boczne i naświetla górne

Dla systemów

Disting

Disting Plus

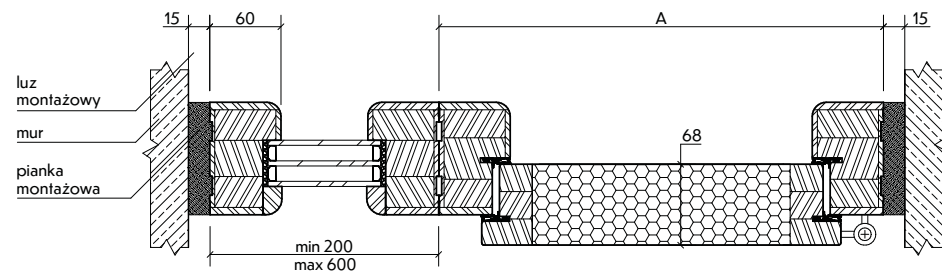
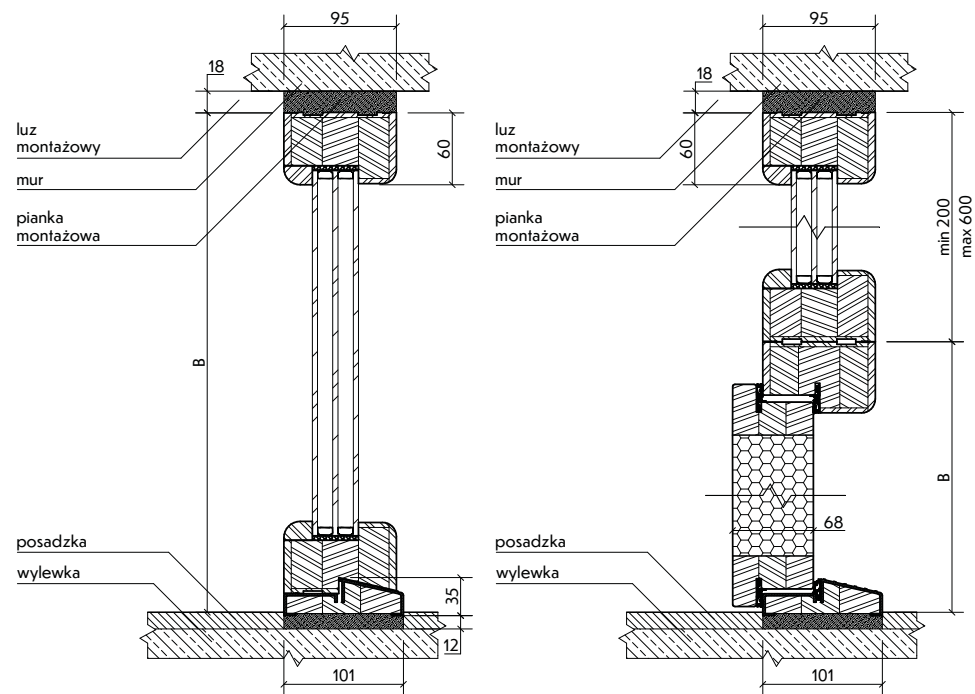

Dla systemów

Basic

Normal

Normal Plus

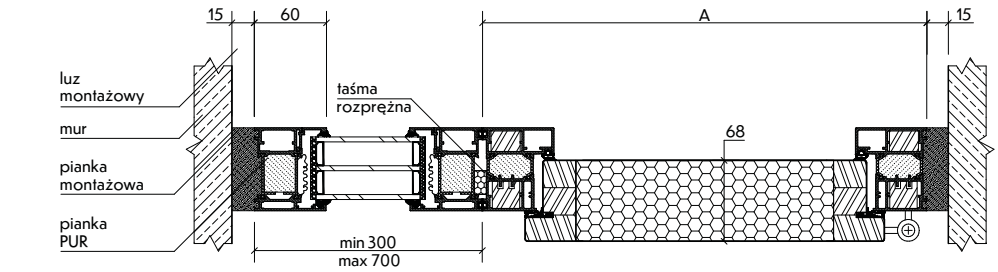
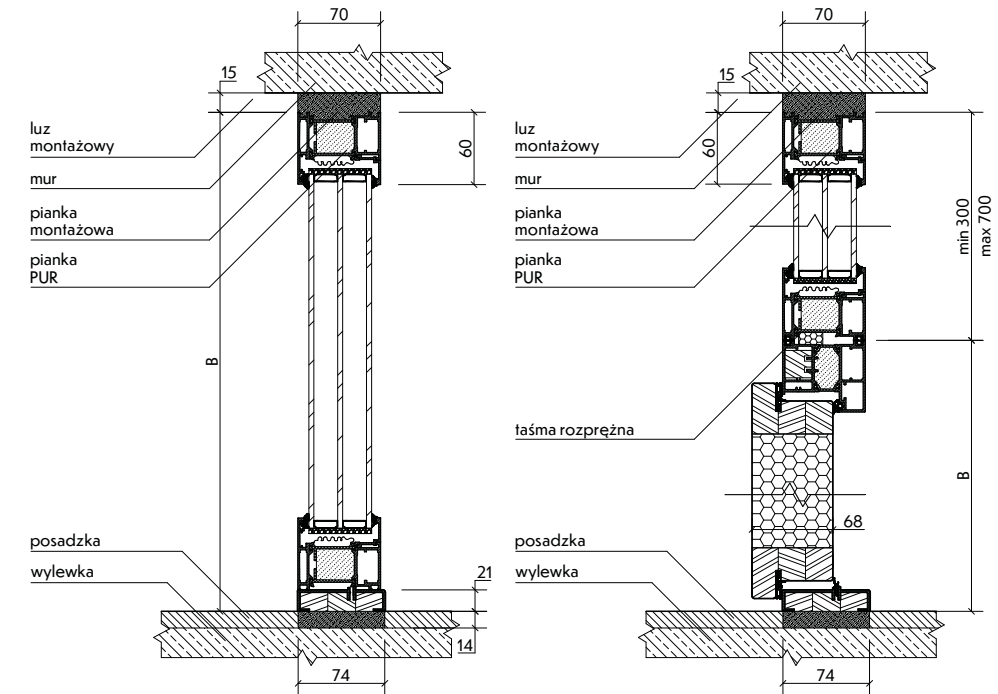

Dostępne rozwiązania - zestawy okuć

Komplet okuć Standard

rozstaw 72mm



Elementy zestawu:

- klamka i rozeta Haga firmy Axa (kolor inox)
- wkładki Gerda w systemie jednego klucza (kolor nikiel) 40/50

Dostępne dla:

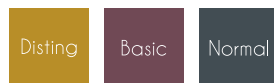

netto 330,00 zł
brutto 405,90 zł



niedostępne

Komplet okuć Haga Inox

rozstaw 72mm/92 mm



Elementy zestawu:

- klamka i rozeta Haga firmy Axa (kolor inox)
- wkładki Wilka w systemie jednego klucza klasa B (kolor nikiel) 40/50

Dostępne dla:



netto 450,00 zł
brutto 553,50 zł



netto 390,00 zł
brutto 479,70 zł

Komplet okuć Haga Czarny

rozstaw 72mm/92 mm



Elementy zestawu:

- klamka i rozeta Haga firmy Axa (kolor czarny)
- wkładki Wilka w systemie jednego klucza klasa B (kolor czarny) 40/50

Dostępne dla:



netto 540,00 zł
brutto 664,20 zł



netto 450,00 zł
brutto 553,50 zł

Komplet okuć Haga Patina

rozstaw 72mm/92 mm



Elementy zestawu:

- klamka i rozeta Haga firmy Axa (kolor patina)
- wkładki Wilka w systemie jednego klucza klasa B (kolor patina) 40/50

Dostępne dla:

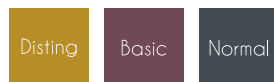

netto 450,00 zł
brutto 553,50 zł



netto 390,00 zł
brutto 479,70 zł

Komplet okuć Trust Inox

rozstaw 72mm/92 mm



Elementy zestawu:

- antywlamaniowa klamka i rozeta Trust firmy Axa (kolor inox)
- wkładki Wilka w systemie jednego klucza klasa B (kolor nikiel) 40/50

Dostępne dla:



netto 490,00 zł
brutto 602,70 zł



netto 420,00 zł
brutto 516,60 zł

Komplet okuć Trust Czarny

rozstaw 72mm/92 mm



Elementy zestawu:

- antywlamaniowa klamka i rozeta Trust firmy Axa (kolor czarny)
- wkładki Wilka w systemie jednego klucza klasa B (kolor czarny) 40/50

Dostępne dla:



netto 600,00 zł
brutto 738,00 zł



netto 540,00 zł
brutto 664,20 zł



To trzeba wiedzieć!

Drzwi w systemie **Disting Plus**, **Normal Plus** i **Normal Plus RC2** nie posiadają zamka górnego! Zestawy okuć dla tych systemów w **standardzie** składają się z **klamki** i **pojedynczej wkładki z galką**. Dostępne są również z wkładką bez galki.



...to również!

Dla drzwi zamówionych z zestawem okuć, **wykonujemy odpowiednie otwory montażowe!**

Dostępne rozwiązania - pochwyt i okucia dedykowane do pochwytów

Pochwyty Profile



zaprezentowany pochwyt w kolorze inox o długości 170 cm

Dostępne dla:



rozmiar pochwytu 120 cm

netto 610,00 zł
brutto 750,30 zł

rozmiar pochwytu 170 cm

netto 640,00 zł
brutto 787,20 zł

**Przycisk do pochwytu* + 1000,00 zł netto
1230,00 zł brutto**

zestaw zawiera: przycisk do pochwytu,
elektrozaczep, zasilacz 12V, pełne okablowanie

*dostępny tylko dla drzwi w systemie
Disting Plus oraz Normal Plus

Dostępne kolory:

- inox
- patina + 40,00 zł netto 49,20 brutto*
- czarny + 60,00 zł netto 73,80 brutto*

*dopłata do wybranego rozmiaru

Pochwyty Linea



zaprezentowany pochwyt w kolorze inox o długości 160 cm

Dostępne dla:



rozmiar pochwytu 120 cm

netto 530,00 zł
brutto 651,90 zł

rozmiar pochwytu 160 cm

netto 560,00 zł
brutto 688,80 zł

Dostępne kolory:

- inox

Pochwyty Torre



zaprezentowany pochwyt w kolorze czarnym o długości 170 cm

Dostępne dla:



rozmiar pochwytu 120 cm

netto 780,00 zł
brutto 959,40 zł

rozmiar pochwytu 170 cm

netto 780,00 zł
brutto 959,40 zł

rozmiar pochwytu 190 cm

netto 780,00 zł
brutto 959,40 zł

Dostępne kolory:

- czarny

Komplet okuć Solo Inox

rozstaw 72mm/92 mm

Elementy zestawu: ■

-zestaw dedykowanych okuć do
pochwyty Solo (kolor inox)
-wkładki Wilka w systemie jednego
klucza klasa B (kolor nikiel) 40/50

Dostępne dla:

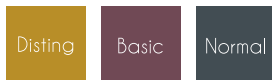

netto 490,00 zł
brutto 602,70 zł



netto 400,00 zł
brutto 492,00 zł

Komplet okuć Solo Czarny

rozstaw 72mm/92 mm

Elementy zestawu: ■

-zestaw dedykowanych okuć do
pochwyty Solo (kolor czarny)
-wkładki Wilka w systemie jednego
klucza klasa B (kolor czarny) 40/50

Dostępne dla:



netto 610,00 zł
brutto 750,30 zł



netto 510,00 zł
brutto 627,30 zł

Komplet okuć Solo Patina

rozstaw 72mm/92 mm

Elementy zestawu: ■

-zestaw dedykowanych okuć do
pochwyty Solo (kolor patina)
-wkładki Wilka w systemie jednego
klucza klasa B (kolor patina) 40/50

Dostępne dla:

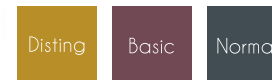

netto 500,00 zł
brutto 615,00 zł



netto 430,00 zł
brutto 528,90 zł

Stilo



Visto



Luna



Stilo

Pochwyt o nowoczesnym i prostym designie, który dodaje drzwiom elegancji. Wykonany z trwałego aluminium i malowany proszkowo na kolor czarny mat. Jego smukły profil i czarne, matowe wykończenie doskonale komponują się z różnymi stylami drzwi, nadając im nowoczesny i ponadczasowy charakter. Długość pochwytu wynosi 170 cm. Dostępny z opcją podświetlenia LED oraz przyciskiem otwierającym, który zwiększa wygodę użytkowania.

Dostępne dla:

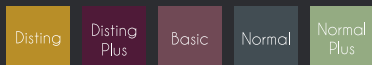

700,00 zł netto 861,00 zł brutto

Przycisk* + 700,00 zł netto 861,00 zł brutto

Podświetlenie LED + 600,00 zł netto 738,00 zł brutto

*dostępny tylko dla drzwi w systemie Disting Plus oraz Normal Plus.

zestaw zawiera: przycisk do pochwytu, elektrozaczep, zasilacz 12V, pełne okablowanie



Pochwyt nie jest dostępny dla drzwi z kolekcji Figaro i Mario, a także w modelach z przesuniętą szybą oznaczonych symbolem „B”.

Luna

Pochwyt wyróżniający się na tle innych akcesoriów swoją unikalną formą. Jego wyjątkowy design, choć prosty, przyciąga uwagę i dodaje drzwiom niepowtarzalnego charakteru. Dzięki szerszemu profilowi, pochwyt zapewnia pewny i wygodny chwyt, łącząc funkcjonalność z estetyką. Wykonany z aluminium i pomalowany proszkowo na czarny, matowy kolor, doskonale wpisuje się w dzisiejsze trendy architektoniczne. Pochwyt pokrywa całą wysokość drzwi. Dostępny z opcją podświetlenia LED oraz przyciskiem otwierającym, który zwiększa wygodę użytkowania.

Dostępne dla:

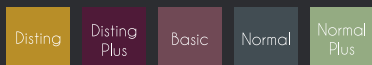

2100,00 zł netto 2583,00 zł brutto

Przycisk* + 700,00 zł netto 861,00 zł brutto

Podświetlenie LED + 490,00 zł netto 602,70 zł brutto

*dostępny tylko dla drzwi w systemie Disting Plus oraz Normal Plus.

zestaw zawiera: przycisk do pochwytu, elektrozaczep, zasilacz 12V, pełne okablowanie

Visto

Pochwyt Visto to przykład wyjątkowo nowoczesnego wzornictwa. Jego innowacyjny design opiera się na kieszeniowej konstrukcji, która jest wpuszczana w skrzydło drzwi. Dzięki temu rozwiązaniu, pochwyt integruje się z powierzchnią drzwi, tworząc efektywne wrażenie wizualne. Pochwyt ten szczególnie wyjątkowo i efektywnie wygląda z podświetleniem LED, które eksponuje jego unikatową formę i nadaje drzwiom niepowtarzalnego uroku. Długość pochwytu wynosi 180 cm. Dostępny także z przyciskiem otwierającym, który zwiększa wygodę użytkowania.

Dostępne dla:

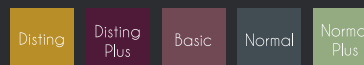

2300,00 zł netto 2829,00 zł brutto

Przycisk* + 700,00 zł netto 861,00 zł brutto

Podświetlenie LED + 450,00 zł netto 553,50 zł brutto

*dostępny tylko dla drzwi w systemie Disting Plus oraz Normal Plus.

zestaw zawiera: przycisk do pochwytu, elektrozaczep, zasilacz 12V, pełne okablowanie

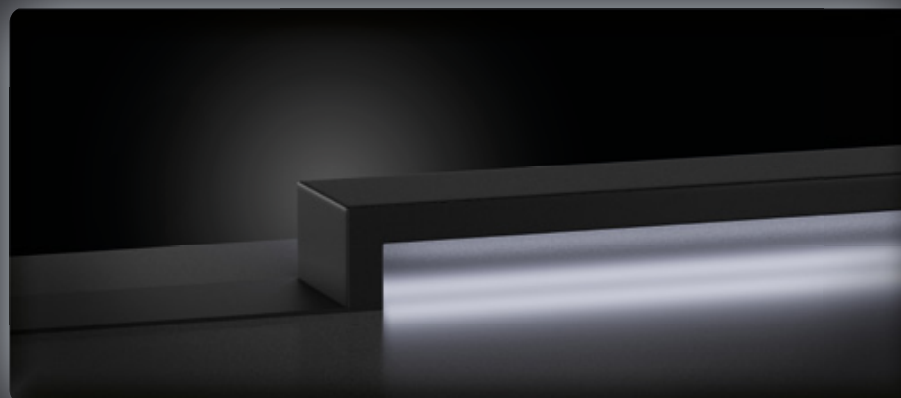

Pochwyt nie jest dostępny dla drzwi z kolekcji Figaro i Mario.

Informacje techniczne - system Disting

Niski próg

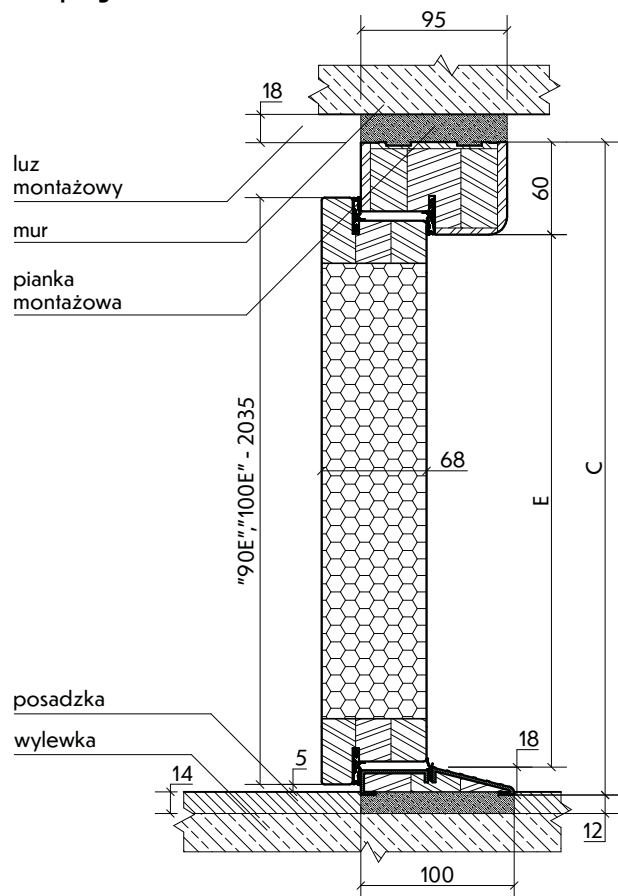

Wysoki próg

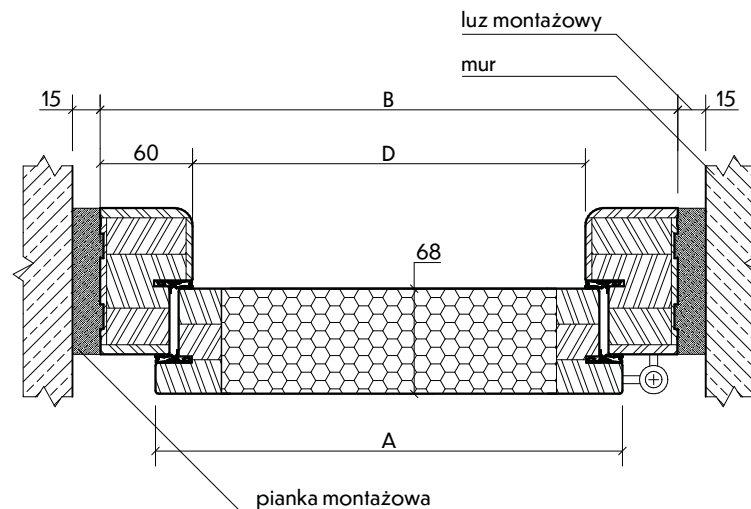
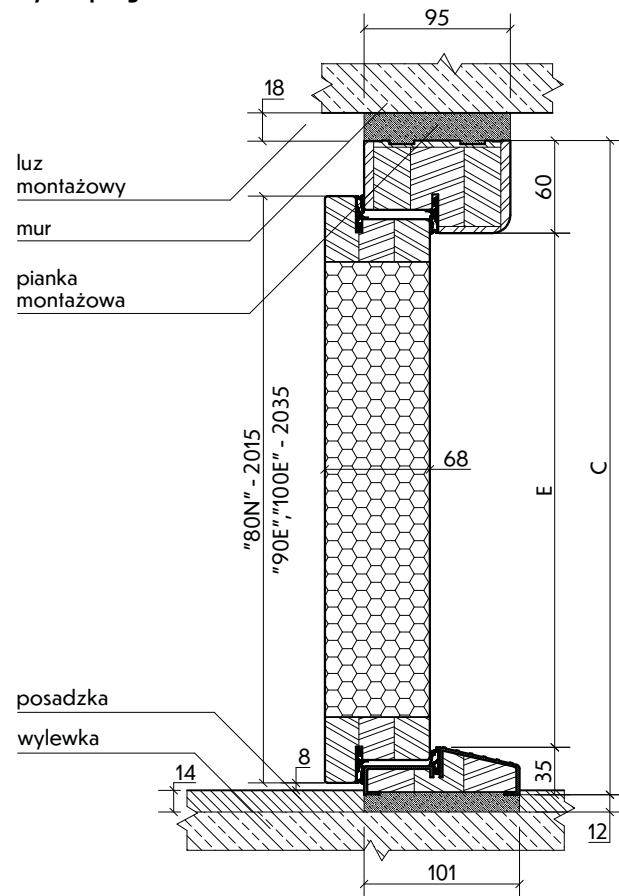

i To trzeba wiedzieć!
Drzwi skrócone dostępne są tylko z **wysokim progiem!**

Rozmiar drzwi	Całkowita szerokość skrzydła Wymiar A	Szerokość zewnętrzna ościeżnicy Wymiar B	Wysokość zewnętrzna ościeżnicy Wymiar C	Szerokość światła przejścia Wymiar D	Wysokość światła przejścia Wymiar E	Zalecana szerokość otworu montażowego Wymiar B + 30mm	Zalecana wysokość otworu montażowego Wymiar C + 30mm
Niski próg (18 mm)							
„90E”	950 mm	1020 mm	2080 mm	900 mm	2002 mm	1050 mm	2110 mm
„100E”	1050 mm	1120 mm	2080 mm	1000 mm	2002 mm	1150 mm	2110 mm
Wysoki próg (35mm)							
„80N”	830 mm	900 mm	2060 mm	780 mm	1965 mm	930 mm	2090 mm
„90E”	950 mm	1020 mm	2080 mm	900 mm	1985 mm	1050 mm	2110 mm
„100E”	1050 mm	1120 mm	2080 mm	1000 mm	1985 mm	1150 mm	2110 mm

Informacje techniczne - system Disting Plus

Niski próg

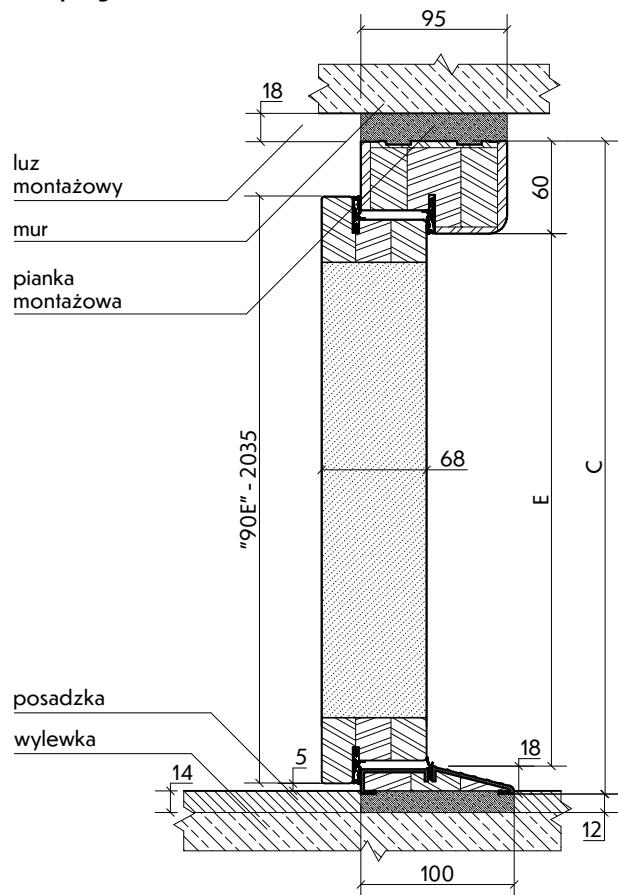

Wysoki próg

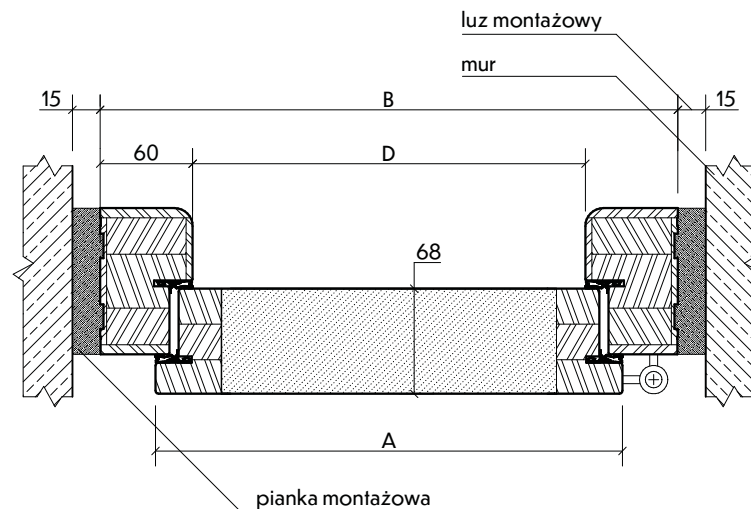
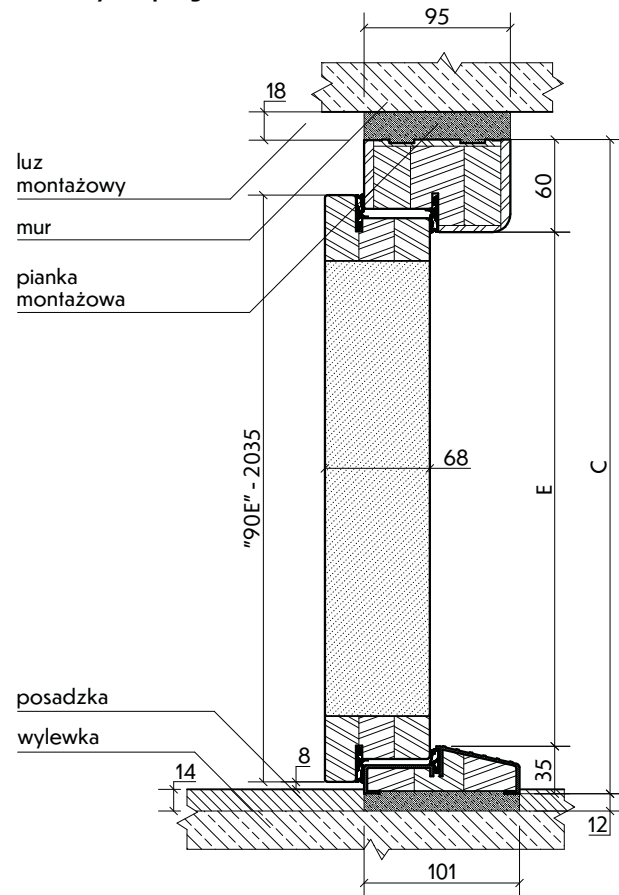

Rozmiar drzwi	Całkowita szerokość skrzydła Wymiar A	Szerokość zewnętrzna ościeżnicy Wymiar B	Wysokość zewnętrzna ościeżnicy Wymiar C	Szerokość światła przejścia Wymiar D	Wysokość światła przejścia Wymiar E	Zalecana szerokość otworu montażowego Wymiar B + 30mm	Zalecana wysokość otworu montażowego Wymiar C + 30mm
Niski próg (18 mm)							
"90E"	950 mm	1020 mm	2080 mm	900 mm	2002 mm	1050 mm	2110 mm
Wysoki próg (35mm)							
"90E"	950 mm	1020 mm	2080 mm	900 mm	1985 mm	1050 mm	2110 mm

Informacje techniczne - system Basic

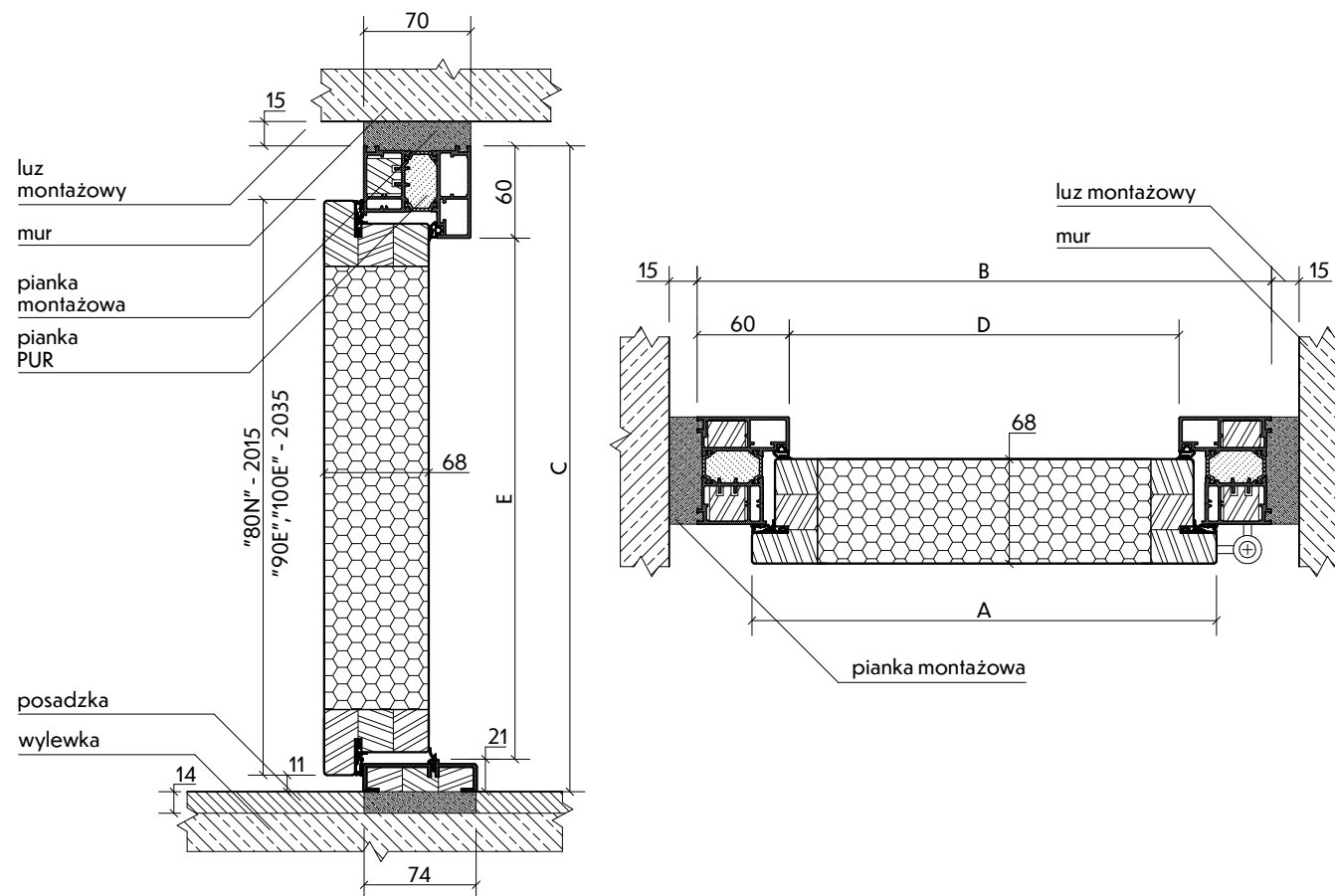

Rozmiar drzwi	Całkowita szerokość skrzydła Wymiar A	Szerokość zewnętrzna ościeznicy Wymiar B	Wysokość zewnętrzna ościeznicy Wymiar C	Szerokość światła przejścia Wymiar D	Wysokość światła przejścia Wymiar E	Zalecana szerokość otworu montażowego Wymiar B + 30mm	Zalecana wysokość otworu montażowego Wymiar C + 30mm
„80N”	830 mm	900 mm	2061 mm	780 mm	1980 mm	930 mm	2091 mm
„90E”	950 mm	1020 mm	2081 mm	900 mm	2000 mm	1050 mm	2111 mm
„100E”	1050 mm	1120 mm	2081 mm	1000 mm	2000 mm	1150 mm	2111 mm

Informacje techniczne - systemy Normal, Normal Plus, Normal Plus RC2

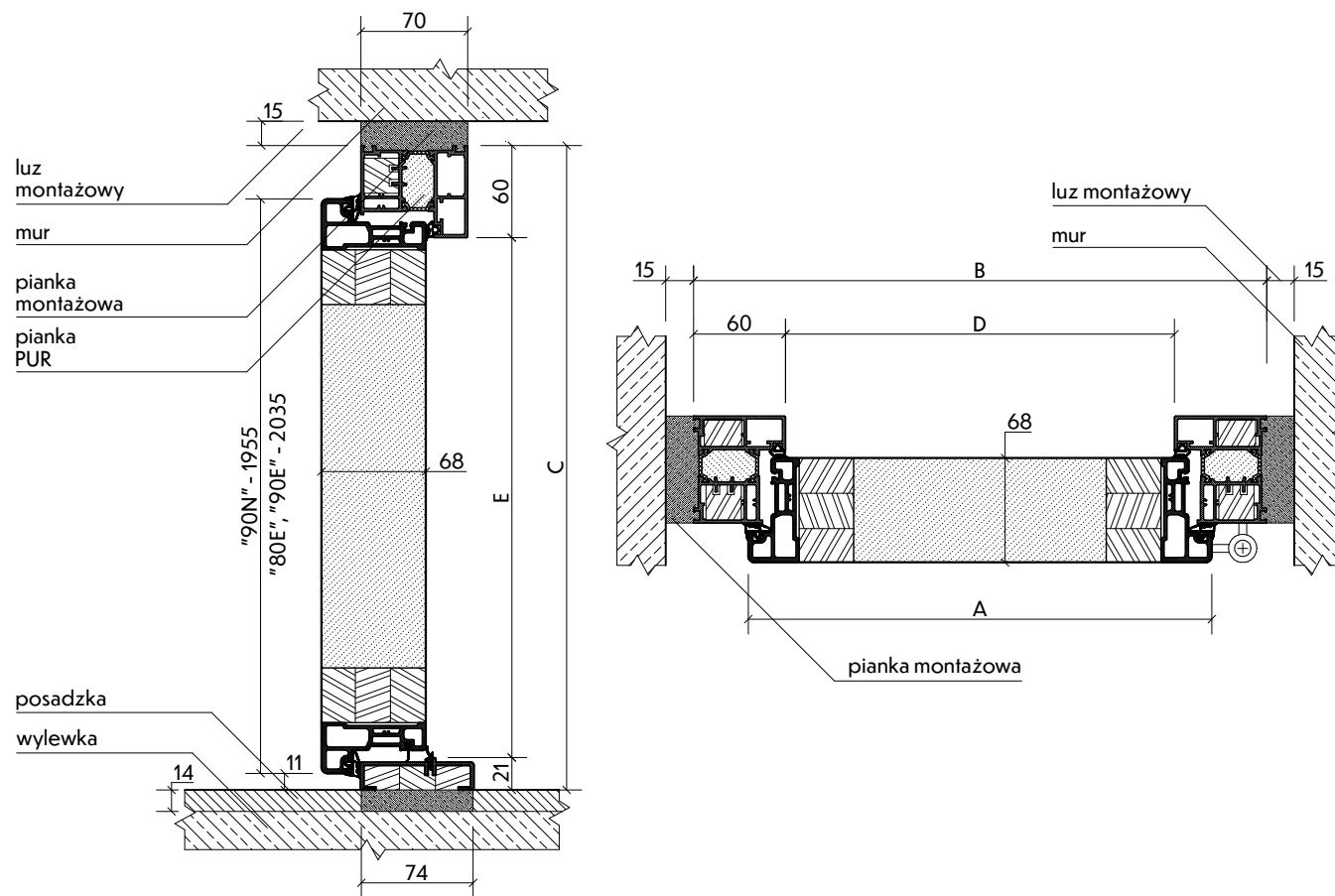

Rozmiar drzwi	Całkowita szerokość skrzydła Wymiar A	Szerokość zewnętrzna ościeżnicy Wymiar B	Wysokość zewnętrzna ościeżnicy Wymiar C	Szerokość światła przejścia Wymiar D	Wysokość światła przejścia Wymiar E	Zalecana szerokość otworu montażowego Wymiar B + 30mm	Zalecana wysokość otworu montażowego Wymiar C + 30mm
„80E”	850 mm	920 mm	2081 mm	800 mm	2000 mm	950 mm	2111 mm
„90N”	930 mm	1000 mm	2001 mm	880 mm	1920 mm	1030 mm	2031 mm
„90E”	950 mm	1020 mm	2081 mm	900 mm	2000 mm	1050 mm	2111 mm



Sprzedaż produktów KR CENTER® odbywa się za pośrednictwem szerokiej sieci punktów sprzedaży znajdujących się w całej Polsce. Ich pełną listę znajdą Państwo na stronie internetowej:

www.krcenter.pl

KR CENTER SP. z o.o.
ul. Bukowa 1
44-300 Wodzisław Śląski

tel: +48 32 478 15 80
tel: +48 691 031 112
e-mail: biuro@krcenter.pl

Koordinator rynku:
+48 575 252 192

dostępny od poniedziałku do piątku od 8:00 do 16:00

 **KR CENTER**[®]
producent drzwi