



KR CENTER[®]
producent drzwi

ULOTKA PROMOCYJNA 2024/01
WAŻNE OD: 19.02.2024



ZAPOZNAJ SIĘ Z NASZĄ PROPOZYCJĄ:

• Drzwi wewnętrzne płytowe bezprzylgowe Classico	2
• Drzwi wewnętrzne ramiakowe przylgowe	3-10
• Drzwi wewnętrzne ramiakowe w systemie przesuwным	11
• Drzwi wewnętrzne płytowe przylgowe	12
• Charakterystyka drzwi wewnętrznych przylgowych i bezprzylgowych	13
• Okucia i dodatkowe rozwiązania dla drzwi wewnętrznych	14-15
• Drzwi zewnętrzne stalowo-aluminiowe i stalowo drewniane	16-17
• Drzwi zewnętrzne stalowe ST68	18-21
• Drzwi zewnętrzne stalowe ST55	22-23
• Drzwi zewnętrzne stalowe ST55E lakierowane	24-25
• Drzwi zewnętrzne stalowe techniczne	26-27
• Drzwi wejściowe do mieszkań Bastion	28-32

OFERTA SPECJALNA - **DOSTĘPNE OD RĘKI!**



Drzwi płytowe bezprzylgowe Classico cena od 1080,00 zł netto



Towar dostępny od ręki na magazynie producenta. Czas realizacji zamówienia zgodnie z harmonogramem dostaw.

Dostępne modele

Classico 00 zamek magnetyczny na klucz
"60", "70", "80", "90"

Classico 01 zamek magnetyczny WC,
podcięcie wentylacyjne
"60", "70", "80", "90"

Charakterystyka drzwi bezprzylgowych **dostępna na stronie 13.**

Biały Top Decor



Classico 00
500,00 zł netto
615,00 zł brutto



Classico 01
500,00 zł netto
615,00 zł brutto

Ościeżnice regulowane 90°
opaska 8 cm 

Symbol	Zakres mm	Cena netto/brutto
OPB1-90-PROMO	100-140	580,00 zł / 713,40 zł
OPB2-90-PROMO	140-180	640,00 zł / 787,20 zł
OPB3-90-PROMO	180-220	670,00 zł / 824,10 zł
OPB4-90-PROMO	220-260	700,00 zł / 861,00 zł
OPB5-90-PROMO	260-300	750,00 zł / 922,50 zł

Opcje dodatkowe

Opcja	Cena netto/brutto
Zamek magnetyczny WB lub WC	90,00 zł / 110,70 zł

Okucia i dodatkowe opcje

Pełna oferta proponowanych okuć, a także opcji dostępnych na zamówienie **dostępna jest na stronach 14-15.**



Drzwi ramiakowe przylgowe Prato

550,00 zł cena netto **676,50 zł** cena brutto

Towar dostępny od ręki na magazynie producenta. Czas realizacji zamówienia zgodnie z harmonogramem dostaw.

Dostępne modele

Prato 00

zamek na klucz
"70", "80", "90"

Prato 01

zamek WC,
podcięcie wentylacyjne
"60", "70", "80"

Ościeżnice regulowane 45° opaska 6 cm

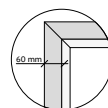

Symbol	Zakres mm	Cena netto/brutto
OR-1	80-100	380,00 zł / 467,40 zł
OR-2	100-140	405,00 zł / 498,15 zł
OR-3	140-180	420,00 zł / 516,60 zł
OR-4	180-220	455,00 zł / 559,65 zł
OR-5	220-260	490,00 zł / 602,70 zł
OR-6	260-300	525,00 zł / 645,75 zł
OR-7	300-340	570,00 zł / 701,10 zł

Charakterystyka drzwi przylgowych **dostępna na stronie 13.**

Biały Top Decor



Prato 00



Prato 01

NOWOŚĆ!

Dąb wiosenny Top Decor

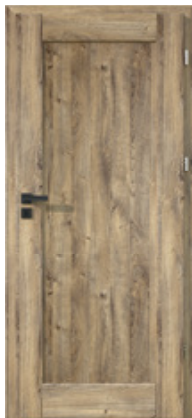

Prato 00



Prato 01

Ościeżnica prosta

Nazwa	Cena netto/brutto
Ościeżnica prosta	260,00 zł / 319,80 zł

Opcje dodatkowe

Opcja	Cena netto/brutto
Zamek klucz, wb, wc	20,00 zł / 24,60 zł
Listwa opaskowa ¹ 6 cm	70,00 zł / 86,10 zł
Ostionka na zawias* kolor czarny lub nikiel-satyna	5,00 zł / 6,15 zł
Ćwierćwatek ¹	40,00 zł / 49,20 zł
Ościeżnica w kolorze czarnym¹	brak dopłaty

*cena dotyczy 1 sztuki

¹w kolorze czarnym dostępne są: ościeżnica prosta, ościeżnica regulowana, listwy opaskowe oraz ćwierćwatek

Halifax Dąb Top Decor **NOWOŚĆ! KOLOR DOSTĘPNY NA ZAMÓWIENIE!** czas realizacji 4-5 tygodni



Prato 00



Prato 01

Kolor Halifax Dąb: dostępny jest na zamówienie, nie "od ręki"!

Dostępny z ościeżnicami prostymi i regulowanymi, a także ze wszystkimi opcjami dodatkowymi.

Cennik obok prezentuje ceny ościeżnic zarówno dla tego koloru, jak i dla innych kolorów dostępnych od ręki.

550,00 zł cena netto
676,50 zł cena brutto

Okucia i dodatkowe opcje

Pełna oferta proponowanych okuć, a także opcji dostępnych na zamówienie **dostępna jest na stronach 14-15.**



Drzwi ramiakowe przylgowe

Dostępne modele

Verona 02

zamek na klucz
"70", "80", "90"

Verona 01

zamek WC, podcięcie wentylacyjne
"70", "80"

610,00 zł cena netto
750,30 zł cena brutto

Maleo 06

Maleo 02

zamek na klucz
"70", "80", "90"

zamek WC, podcięcie wentylacyjne
"70", "80"

570,00 zł cena netto
701,10 zł cena brutto

Towar dostępny od ręki na magazynie producenta. Czas realizacji zamówienia zgodnie z harmonogramem dostaw.

Charakterystyka drzwi przylgowych **dostępna na stronie 13.**

Dąb PRO Line



Verona 02

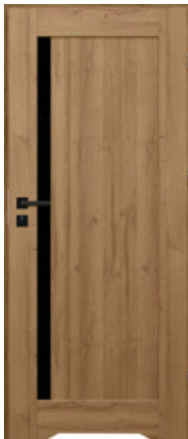

Verona 01

Ościeżnice regulowane 45° kolor Czarny

opaska 6 cm

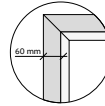

Symbol	Zakres mm	Cena netto/brutto
OR-1	80-100	380,00 zł / 467,40 zł
OR-2	100-140	405,00 zł / 498,15 zł
OR-3	140-180	420,00 zł / 516,60 zł
OR-4	180-220	455,00 zł / 559,65 zł
OR-5	220-260	490,00 zł / 602,70 zł
OR-6	260-300	525,00 zł / 645,75 zł
OR-7	300-340	570,00 zł / 701,10 zł

Ościeżnica prosta

Nazwa	Cena netto/brutto
Ościeżnica prosta kolor Dąb PRO Line	280,00 zł / 344,40 zł
Ościeżnica prosta kolor czarny	260,00 zł / 319,80 zł

Okucia i dodatkowe opcje

Pełna oferta proponowanych okuć, a także opcji dostępnych na zamówienie **dostępna jest na stronach 14-15.**

Ościeżnice regulowane 90°* kolor Dąb PRO Line

opaska 8 cm

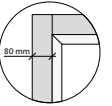

Symbol	Zakres mm	Cena netto/brutto
ORS1-90	80-100	420,00 zł / 516,60 zł
ORS2-90	100-140	445,00 zł / 547,35 zł
ORS3-90	140-180	485,00 zł / 596,55 zł
ORS4-90	180-220	520,00 zł / 639,60 zł
ORS5-90	220-260	560,00 zł / 688,80 zł
ORS6-90	260-300	595,00 zł / 731,85 zł
ORS7-90	300-340	640,00 zł / 787,20 zł

*ościeżnice z wykończeniem 90° dostępne tylko w okleinie Dąb PRO Line

Opcje dodatkowe

Opcja	Cena netto/brutto
Zamek klucz, wb, wc	20,00 zł / 24,60 zł
Listwa opaskowa 6 cm kolor Czarny	70,00 zł / 86,10 zł
Listwa opaskowa 8 cm kolor Dąb PRO Line	80,00 zł / 98,40 zł
Ostłonka na zawias* kolor czarny lub nikiel-satyna	5,00 zł / 6,15 zł
Ćwierćwatek	45,00 zł / 55,35 zł

*cena dotyczy 1 sztuki

Okleina Pro Line

Okleina **Pro Line** charakteryzuje się zwiększoną wytrzymałością i odpornością na ścieranie przy czym jej struktura nadal idealnie naśladuje drewno.

Dąb PRO Line



Maleo 06



Maleo 02



Szklenie VSG - drzwi Verona wyposażone są w szklenie VSG, nieprzeierne, znane jako szklenie bezpieczne. Powstało ono z połączenia dwóch szyb za pomocą specjalnej folii, która w przypadku rozbicia szkła utrzymuje szklane odłamki i zmniejsza ryzyko zranienia się przez osoby znajdujące się w pobliżu. **Szklenie VSG posiada gładkie wykończenie z obu stron.**

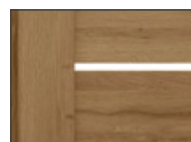

Szklenie Satyna - drzwi Maleo posiadają szklenie satynowe.



KR CENTER
producent drzwi

Szklenie w drzwiach Moderna uzależnione jest od wybranego koloru skrzydła:

Biały - szklenie czarny lacobel, nieprzezierny

Dąb wiosenny - szklenie czarny lacobel, nieprzezierny

Jesion szary - szklenie satynowe

Dostępna jest możliwość wymiany szklenia na požądane, na specjalne zamówienie - strona 14-15.

Ościeżnice regulowane 45°
opaska 6 cm

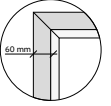

Symbol	Zakres mm	Cena netto/brutto
OR-1	80-100	380,00 zł / 467,40 zł
OR-2	100-140	405,00 zł / 498,15 zł
OR-3	140-180	420,00 zł / 516,60 zł
OR-4	180-220	455,00 zł / 559,65 zł
OR-5	220-260	490,00 zł / 602,70 zł
OR-6	260-300	525,00 zł / 645,75 zł
OR-7	300-340	570,00 zł / 701,10 zł

Ościeżnica prosta

Nazwa	Cena netto/brutto
Ościeżnica prosta	260,00 zł / 319,80 zł

Opcje dodatkowe

Opcja	Cena netto/brutto
Zamek klucz, wb, wc	20,00 zł / 24,60 zł
Listwa opaskowa ¹ 6 cm	70,00 zł / 86,10 zł
Ostonka na zawias* kolor czarny lub nikiel-satyna	5,00 zł / 6,15 zł
Ościeżnica w kolorze czarnym¹	brak dopłaty
Ćwierćwatek ¹	40,00 zł / 49,20 zł

*cena dotyczy 1 sztuki ¹w kolorze czarnym dostępne są: ościeżnica prosta, ościeżnica regulowana, listwy opaskowe oraz ćwierćwatek

Okucia i dodatkowe opcje

Pełna oferta proponowanych okuć, a także opcji dostępnych na zamówienie **dostępna jest na stronach 14-15.**



Drzwi ramiakowe przylgowe Moderna

570,00 zł cena netto **701,10 zł** cena brutto

Towar dostępny od ręki na magazynie producenta. Czas realizacji zamówienia zgodnie z harmonogramem dostaw.

Dostępne modele

Moderna 04 zamek na klucz
"70", "80", "90"

Moderna 02 zamek WC, podcięcie wentylacyjne
"60", "70", "80"

Charakterystyka drzwi przylgowych **dostępna na stronie 13.**

Biały Top Decor



Moderna 04

Moderna 02

szklenie lacobel czarny

Dąb wiosenny Top Decor



Moderna 04

Moderna 02

szklenie lacobel czarny

Jesion szary Top Decor



Moderna 04

Moderna 02

szklenie satyna

Halifax Dąb Top Decor NOWOŚĆ! KOLOR DOSTĘPNY NA ZAMÓWIENIE!

czas realizacji 4-5 tygodni



Moderna 04

Moderna 02

Kolor Halifax Dąb: dostępny jest na zamówienie, nie "od ręki"!

Dostępny z ościeżnicami prostymi i regulowanymi, a także ze wszystkimi opcjami dodatkowymi.

Cennik obok prezentuje ceny ościeżnic zarówno dla tego koloru, jak i dla innych kolorów dostępnych od ręki.

Czarne szklenie w kolorze Halifax Dąb oraz Jesion szary dostępne za dopłatą według tabeli na stronie 14.

570,00 zł cena netto
701,10 zł cena brutto



Drzwi ramiakowe przylgowe Credis

550,00 zł cena netto **676,50 zł** cena brutto

Towar dostępny od ręki na magazynie producenta. Czas realizacji zamówienia zgodnie z harmonogramem dostaw.

Orzech rustykalny Top Decor



Credis 05

Credis 02

Biały Top Decor



Credis 05

Credis 02

Sonoma Top Decor



Credis 05

Credis 02

Ościeżnice regulowane 45° opaska 6 cm

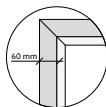

Symbol	Zakres mm	Cena netto/brutto
OR-1	80-100	380,00 zł / 467,40 zł
OR-2	100-140	405,00 zł / 498,15 zł
OR-3	140-180	420,00 zł / 516,60 zł
OR-4	180-220	455,00 zł / 559,65 zł
OR-5	220-260	490,00 zł / 602,70 zł
OR-6	260-300	525,00 zł / 645,75 zł
OR-7	300-340	570,00 zł / 701,10 zł

Ościeżnica prosta

Nazwa	Cena netto/brutto
Ościeżnica prosta	260,00 zł / 319,80 zł

Opcje dodatkowe

Opcja	Cena netto/brutto
Zamek klucz, wb, wc	20,00 zł / 24,60 zł
Listwa opaskowa ¹ 6 cm	70,00 zł / 86,10 zł
Ostonka na zawias* kolor czarny lub nikiel-satyna	5,00 zł / 6,15 zł
Ościeżnica w kolorze czarnym¹	brak dopłaty
Ćwierćwałek ¹	40,00 zł / 49,20 zł

*cena dotyczy 1 sztuki

¹w kolorze czarnym dostępne są: ościeżnica prosta, ościeżnica regulowana, listwy opaskowe oraz ćwierćwałek



Dostępne modele

Credis 05 zamek na klucz
"70", "80", "90"

Credis 02 zamek WC, podcięcie wentylacyjne/
tuleje wentylacyjne¹
"60", "70", "80"

¹W zależności od wybranego koloru drzwi będą posiadały podcięcie wentylacyjne lub tuleje.

| Jesion szary Top Decor



Credis 05

Credis 02

| Dąb wiosenny Top Decor



Credis 05

Credis 02

| Dąb bergen Top Decor



Credis 05

Credis 02

Okucia i dodatkowe opcje

Pełna oferta proponowanych okuć, a także opcji dostępnych na zamówienie **dostępna jest na stronach 14-15.**

Okleina Top Decor

Okleina **Top Decor** to impregnowana folia, dodatkowo zabezpieczona lakierem o pożądanych właściwościach. Stanowi idealne połączenie jakości oraz ceny.

Charakterystyka drzwi przylgowych **dostępna na stronie 13.**

| Halifax Dąb Top Decor **NOWOŚĆ! KOLOR DOSTĘPNY NA ZAMÓWIENIE!** czas realizacji 4-5 tygodni



Credis 05

Credis 02

Kolor Halifax Dąb: dostępny jest na zamówienie, nie "od ręki"!

Dostępny z ościeżnicami prostymi i regulowanymi, a także ze wszystkimi opcjami dodatkowymi.

Cennik na stronie 6 prezentuje ceny ościeżnic zarówno dla tego koloru, jak i dla innych kolorów dostępnych od ręki.

Modele Credis 05 i 02 dostępne są również z czarnym szkleniem za dopłatą według tabeli na stronie 14.

550,00 zł cena netto
676,50 zł cena brutto



Drzwi ramiakowe przylgowe Maleo

550,00 zł cena netto **676,50 zł** cena brutto

Towar dostępny od ręki na magazynie producenta. Czas realizacji zamówienia zgodnie z harmonogramem dostaw.

Biały Top Decor



Maleo 06

Maleo 02

Biały Top Decor **NOWOŚĆ!**



Maleo Black 06

Maleo Black 02

Modele Maleo Black 06 i 02 charakteryzują się nieprzeziernym szkleniem czarny lacobel.

Dąb wiosenny Top Decor



Maleo 06

Maleo 02

Ościeżnice regulowane 45°
opaska 6 cm

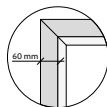

Symbol	Zakres mm	Cena netto/brutto
OR-1	80-100	380,00 zł / 467,40 zł
OR-2	100-140	405,00 zł / 498,15 zł
OR-3	140-180	420,00 zł / 516,60 zł
OR-4	180-220	455,00 zł / 559,65 zł
OR-5	220-260	490,00 zł / 602,70 zł
OR-6	260-300	525,00 zł / 645,75 zł
OR-7	300-340	570,00 zł / 701,10 zł

Ościeżnica prosta

Nazwa	Cena netto/brutto
Ościeżnica prosta	260,00 zł / 319,80 zł

Opcje dodatkowe

Opcja	Cena netto/brutto
Zamek klucz, wb, wc	20,00 zł / 24,60 zł
Listwa opaskowa ¹ 6 cm	70,00 zł / 86,10 zł
Ostonka na zawias* kolor czarny lub nikiel-satyna	5,00 zł / 6,15 zł
Ościeżnica w kolorze czarnym¹	brak dopłaty
Ćwierćwałek ¹	40,00 zł / 49,20 zł

*cena dotyczy 1 sztuki

¹w kolorze czarnym dostępne są: ościeżnica prosta, ościeżnica regulowana, listwy opaskowe oraz ćwierćwałek



Dostępne modele

Maleo 06 zamek na klucz
"70", "80", "90"

Maleo 02 zamek WC, podcięcie wentylacyjne
"60", "70", "80"

| Dąb bergen Top Decor



Maleo 06

Maleo 02

| Jesion szary Top Decor



Maleo 06

Maleo 02

| Halifax Dąb Top Decor



Maleo 06

Maleo 02

NOWOŚĆ!
KOLOR DOSTĘPNY NA ZAMÓWIENIE!
czas realizacji 4-5 tygodni

Kolor Halifax Dąb: dostępny jest na zamówienie, nie "od ręki"!

Dostępny z ościeżnicami prostymi i regulowanymi, a także ze wszystkimi opcjami dodatkowymi.

Cennik na stronie 8 prezentuje ceny ościeżnic zarówno dla tego koloru, jak i dla innych kolorów dostępnych od ręki.

Dostępne ze szkleniem satynowym oraz czarnym bez dopłaty!

550,00 zł cena netto
676,50 zł cena brutto

Okucia i dodatkowe opcje

Pełna oferta proponowanych okuć, a także opcji dostępnych na zamówienie **dostępna jest na stronach 14-15.**

Okleina Top Decor

Okleina **Top Decor** to impregnowana folia, dodatkowo zabezpieczona lakierem o pożądanych właściwościach. Stanowi idealne połączenie jakości oraz ceny

Charakterystyka drzwi przylgowych **dostępna na stronie 13.**



Drzwi ramiakowe przylgowe Monza

550,00 zł cena netto **676,50 zł** cena brutto

Towar dostępny od ręki na magazynie producenta. Czas realizacji zamówienia zgodnie z harmonogramem dostaw.

Dostępne modele

Monza 05 zamek na klucz
"70", "80", "90"

Monza 02/01 zamek WC, tuleje wentylacyjne
"60", "70", "80"

Charakterystyka drzwi przylgowych **dostępna na stronie 13.**

Biały Top Decor



Monza 05

Monza 02

Sonoma Top Decor



Monza 05

Monza 01

Ościeżnice regulowane 45° opaska 6 cm

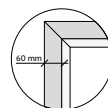

Symbol	Zakres mm	Cena netto/brutto
OR-1	80-100	380,00 zł / 467,40 zł
OR-2	100-140	405,00 zł / 498,15 zł
OR-3	140-180	420,00 zł / 516,60 zł
OR-4	180-220	455,00 zł / 559,65 zł
OR-5	220-260	490,00 zł / 602,70 zł
OR-6	260-300	525,00 zł / 645,75 zł
OR-7	300-340	570,00 zł / 701,10 zł

Ościeżnica prosta

Nazwa	Cena netto/brutto
Ościeżnica prosta	260,00 zł / 319,80 zł

Opcje dodatkowe

Opcja	Cena netto/brutto
Zamek klucz, wb, wc	20,00 zł / 24,60 zł
Listwa opaskowa ¹ 6 cm	70,00 zł / 86,10 zł
Ostionka na zawias* kolor czarny lub nikiel-satyna	5,00 zł / 6,15 zł
Ościeżnica w kolorze czarnym¹	brak dopłaty
Ćwierćwatek ¹	40,00 zł / 49,20 zł

*cena dotyczy 1 sztuki ¹w kolorze czarnym dostępne są: ościeżnica prosta, ościeżnica regulowana, listwy opaskowe oraz ćwierćwatek

Okucia i dodatkowe opcje

Pełna oferta proponowanych okuć, a także opcji dostępnych na zamówienie **dostępna jest na stronach 14-15.**



EKSPRESOWA DOSTAWA

Okleina Top Decor

Okleina **Top Decor** to impregnowana folia, dodatkowo zabezpieczona lakierem o pożądanych właściwościach. Stanowi idealne połączenie jakości oraz ceny.



Drzwi ramiakowe Maleo w systemie przesuwym

1200,00 zł cena netto **1476,00 zł** cena brutto

Towar dostępny od ręki na magazynie producenta. Czas realizacji zamówienia zgodnie z harmonogramem dostaw.

W skład systemu wchodzi:

- skrzydło Maleo 06 w kolorze biały, jesień szary lub dąb wiosenny o szerokości „70”, „80” lub „90” z pochwytym owalnym w kolorze nikiel,
- prowadnica aluminiowa wraz z rolkami i elementami montażowymi,
- maskownica w kolorze skrzydła,
- belka odbojowa w kolorze skrzydła,
- listwa dystansowa.



Tabela wymiarów Tolerancja wymiarów wynosi +/- 2 mm

Rozmiar drzwi	Wymiar A	Wymiar L	Wymiar S
„70”	702 mm	1682 mm	744 mm
„80”	802 mm	1982 mm	844 mm
„90”	902 mm	1982 mm	944 mm

Biały Top Decor

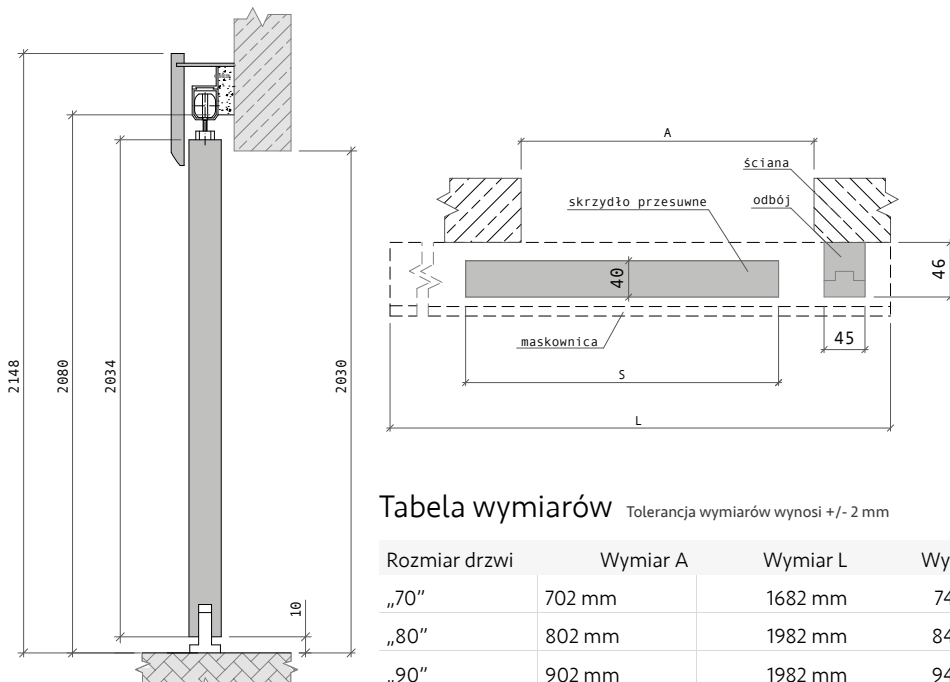

Maleo 06

Jesień szary Top Decor



Maleo 06

Dąb wiosenny Top Decor

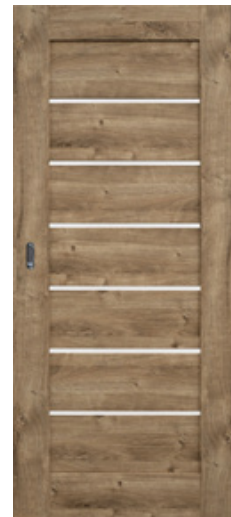

Maleo 06



EKSPRESOWA DOSTAWA



Drzwi płytowe Classic 280,00 zł cena netto **344,40 zł** cena brutto
przylgowe Albero 380,00 zł cena netto **467,40 zł** cena brutto

Towar dostępny od ręki na magazynie producenta. Czas realizacji zamówienia zgodnie z harmonogramem dostaw.

Dostępne modele

Classic 01 zamek na klucz
 "60", "70", "80", "90"

Albero 03 zamek na klucz
 "70", "80", "90"

Albero 01 zamek WC, tuleje wentylacyjne
 "60", "70", "80"

Charakterystyka drzwi przylgowych **dostępna na stronie 13.**

Biały Top Decor



Classic 01

Sonoma Top Decor

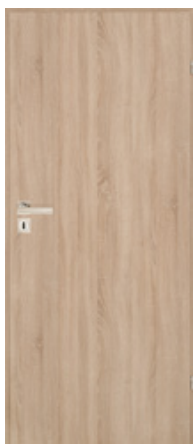

Classic 01

Sonoma Top Decor



Albero 03



Albero 01

Ościeżnice regulowane 45° opaska 6 cm

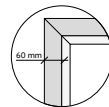

Symbol	Zakres mm	Cena netto/brutto
OR-1	80-100	380,00 zł / 467,40 zł
OR-2	100-140	405,00 zł / 498,15 zł
OR-3	140-180	420,00 zł / 516,60 zł
OR-4	180-220	455,00 zł / 559,65 zł
OR-5	220-260	490,00 zł / 602,70 zł
OR-6	260-300	525,00 zł / 645,75 zł
OR-7	300-340	570,00 zł / 701,10 zł

Ościeżnica prosta

Nazwa	Cena netto/brutto
Ościeżnica prosta	260,00 zł / 319,80 zł

Opcje dodatkowe

Opcja	Cena netto/brutto
Zamek klucz, wb, wc	20,00 zł / 24,60 zł
Listwa opaskowa ¹ 6 cm	70,00 zł / 86,10 zł
Ostonka na zawias* kolor czarny lub nikiel-satyna	5,00 zł / 6,15 zł
Montaż tulei wentylacyjnych dotyczy drzwi Classic 01. Drzwi z tulejami będą posiadały zamek WC.	30,00 zł / 36,90 zł
Montaż kratki wentylacyjnej dotyczy drzwi Classic 01. Drzwi z kratką będą posiadały zamek WC.	30,00 zł / 36,90 zł
Ościeżnica w kolorze czarnym²	brak dopłaty
Ćwierćwałek	40,00 zł / 49,20 zł

*cena dotyczy 1 sztuki

¹w kolorze czarnym dostępne są: ościeżnica prosta, ościeżnica regulowana oraz listwy opaskowe

Charakterystyka drzwi wewnętrznych

Charakterystyka drzwi przylgowych

- zamek zapadkowy na klucz, wc lub wb, o rozstawie 72 mm,
- skrzydło pokryte okleiną TOP DECOR lub PRO LINE w wybranym kolorze z oferty,
- skrzydło przystosowane do podcięcia o maksymalnie 40 mm (we własnym zakresie),
- dzięki specjalnym wycięciom na krawędzi skrzydła - jego część chowa się w ościeżnicy, a część na nią nachodzi (skrzydło posiada przylgę)

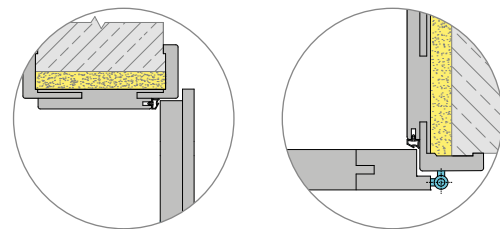
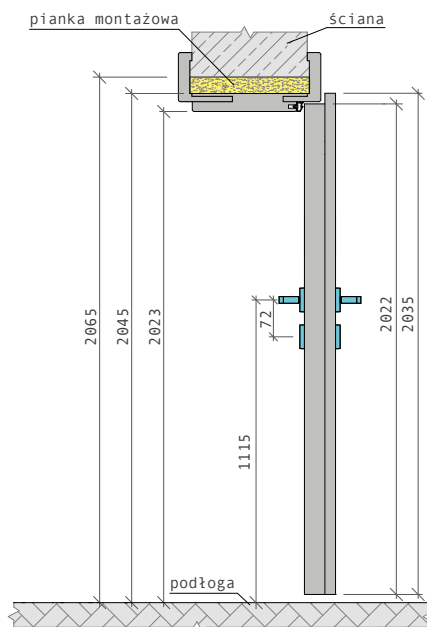
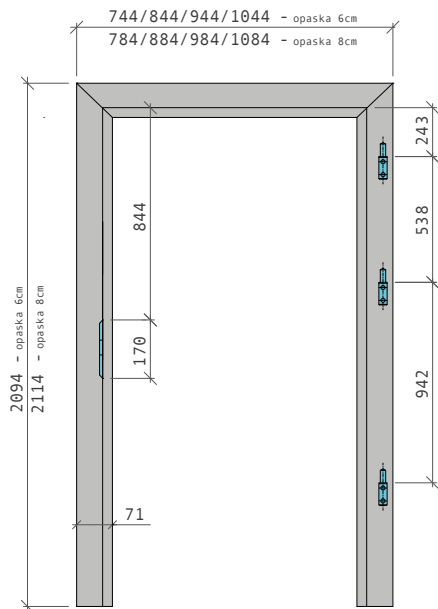

Powierzchnia skrzydła w części nachodzi na powierzchnię ościeżnicy!

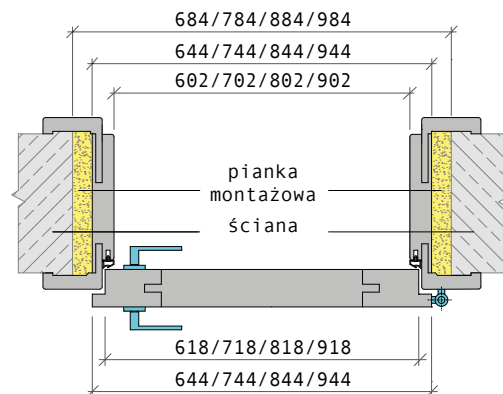

Charakterystyka drzwi bezprzylgowych Classico

- zamek magnetyczny o rozstawie 72 mm - zamek na klucz (Classico 00), zamek WC (Classico 01),
- dwa niewidoczne zawiasy wpuszczane z regulacją 3D, w kolorze chrom-mat,
- ramiak z MDF, pokryty dwoma płytami HDF, wypełnienie plastrem miodu,
- skrzydło pokryte okleiną TOP DECOR w kolorze białym,
- krawędzie boczne i górne okleinowane,
- ostra krawędź skrzydła,
- skrzydło przystosowane do podcięcia o maksymalnie 30 mm (we własnym zakresie),
- skrzydło Classico 01 posiada podcięcie wentylacyjne,
- zamknięte drzwi tworzą jednolitą powierzchnię (skrzydło nie posiada przylgi)

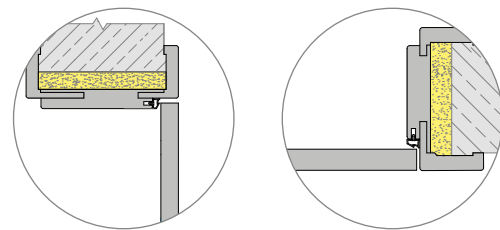

Powierzchnia skrzydła i ościeżnicy tworzą jednolitą powierzchnię!

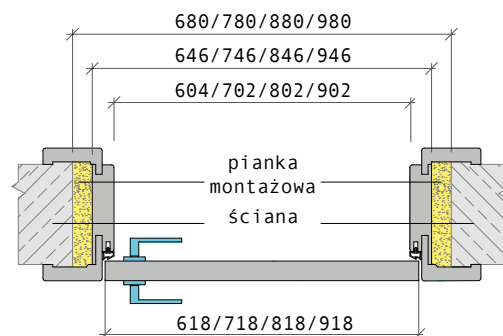
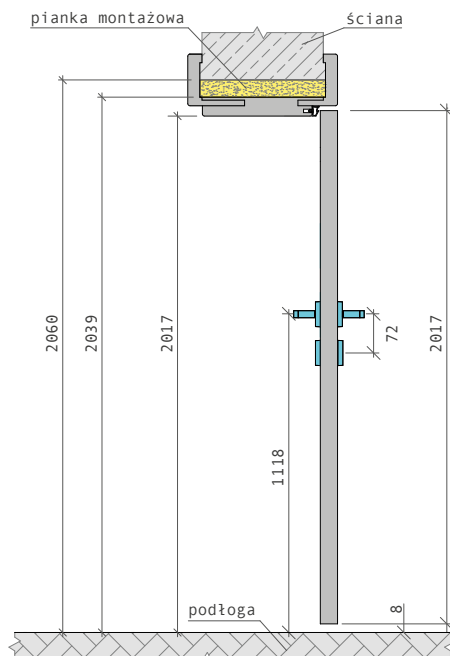
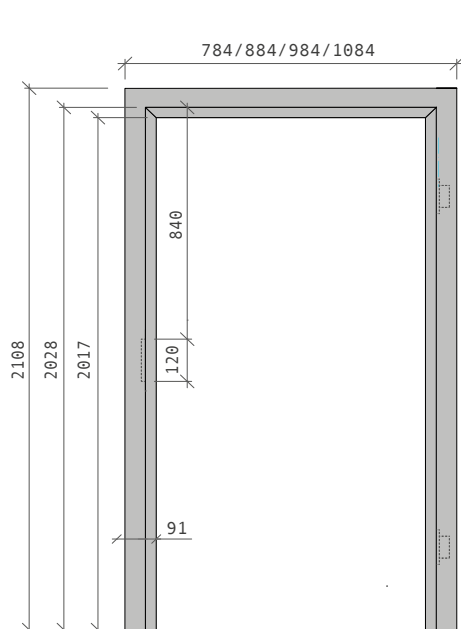

Okucia drzwi wewnętrznych

Okucia

Opcja	Cena netto/brutto
Klamka Iberia (1)	60,00 zł / 73,80 zł
Rozeta Iberia, zamek na klucz lub WB (2)	30,00 zł / 36,90 zł
Rozeta Iberia WC (3)	40,00 zł / 49,20 zł

Okucia drzwi wewnętrznych dostępne są na magazynie producenta, od ręki.



Nie znalazłeś rozwiązania pożądanego przez siebie w ofercie dostępnej od ręki?

Wybierz spośród opcji dodatkowych dostępnych na zamówienie!

Czas realizacji oferty na zamówienie wynosi 4-5 tygodni!

Rozwiązania dedykowane dla drzwi ramiakowych

Opcja	Dostępność	Dopłata
Skrzydło w rozmiarze „100”	Credis, Maleo, Moderna, Monza, Prato, Verona	100,00 zł netto 123,00 zł brutto
Skrzydło łazienkowe - rozmiar „90”	Credis 02, Maleo 02, Moderna 02, Monza 01/02, Verona 01, Prato 01	30,00 zł netto 36,90 zł brutto
Skrzydło pokojowe - rozmiar „60”	Credis 05, Maleo 06, Moderna 04, Monza 05, Verona 02, Prato 00	30,00 zł netto 36,90 zł brutto
Skrzydło bez otworu na klucz	Wszystkie modele	30,00 zł netto 36,90 zł brutto
Skrzydło bez wentylacji	Credis 02, Maleo 02, Moderna 02, Monza 01/02, Verona 01, Prato 01	30,00 zł netto 36,90 zł brutto
Podcięcie wentylacyjne	Credis 05, Maleo 06, Moderna 04, Monza 05, Verona 02, Prato 00	50,00 zł netto 61,50 zł brutto
Skrzydło pełne (bez przeszklenia) w rozmiarach „60”, „70”, „80”, „90” (szyby zastąpione płytami)	Credis, Maleo, Moderna, Monza, Verona	50,00 zł netto 61,50 zł brutto
Czarne szklenie (dopłata za komplet szyb w skrzydle)	Maleo, Moderna (jesion szary, halifax dąb), Credis	60,00 zł netto 73,80 zł brutto
Szklenie satyna (dopłata za komplet szyb w skrzydle)	Moderna (biały, dąb wiosenny)	60,00 zł netto 73,80 zł brutto
Skrzydło przesuwne z pochwytem owalnym w kolorze nikiel w rozmiarach „60”, „70”, „80”, „90”	Credis, Maleo, Moderna, Monza, Prato, Verona	150,00 zł netto 184,50 zł brutto
Skrzydło przesuwne z pochwytem owalnym w kolorze nikiel rozmiar „100”	Credis, Maleo, Moderna, Monza, Prato	250,00 zł netto 307,50 zł brutto
Skrzydło w normie czeskiej (skrócone o 5 cm od wymiaru standardowego)	Wszystkie modele	Brak dopłaty

Okucia drzwi wewnętrznych

Okucia

Opcja	Cena netto/brutto
Klamka Foresta Slim, Negro Slim, KR Center (1)	60,00 zł / 73,80 zł
Rozeta Foresta Slim, Negro Slim, KR Center, zamek na klucz lub WB (2)	30,00 zł / 36,90 zł
Rozeta Foresta Slim, Negro Slim, KR Center WC (3)	40,00 zł / 49,20 zł

Okucia drzwi wewnętrznych dostępne są na magazynie producenta, od ręki.

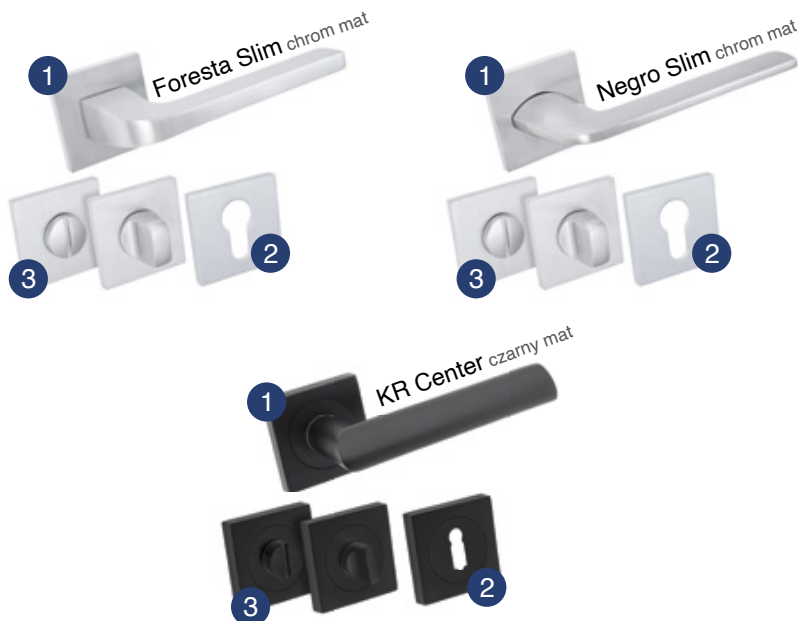

Rozwiązania dedykowane dla drzwi płytowych

Opcja	Dostępność	Dopłata
Skrzydło w rozmiarze „100”	Classic, Albero	100,00 zł netto 123,00 zł brutto
Skrzydło łazienkowe - rozmiar „90”	Albero 01	30,00 zł netto 36,90 zł brutto
Skrzydło pokojowe - rozmiar „60”	Albero 03	30,00 zł netto 36,90 zł brutto
Skrzydło bez otworu na klucz	Classic, Albero	30,00 zł netto 36,90 zł brutto
Skrzydło z kratką wentylacyjną	Albero	30,00 zł netto 36,90 zł brutto
Skrzydło z tulejami wentylacyjnymi	Albero 03	30,00 zł netto 36,90 zł brutto
Skrzydło bez wentylacji	Albero 01	30,00 zł netto 36,90 zł brutto
Wypełnienie płyta pełna	Classic, Albero	150,00 zł netto 184,50 zł brutto
Skrzydło w normie czeskiej	Classic, Albero	Brak dopłaty

Inne

Opcja	Dostępność	Dopłata
Ościeżnica prosta w rozmiarze „100”	Wszystkie okleiny	75,00 zł netto 92,25 zł brutto
Ościeżnica regulowana w rozmiarze „100”	Wszystkie okleiny	+30%
Ościeżnica regulowana w wersji tunel	Wszystkie okleiny	20,00 zł netto 24,60 zł brutto
Ościeżnica regulowana z opaskami 8 cm, kąt 45°	Wszystkie okleiny	20,00 zł netto 24,60 zł brutto
Ościeżnica w normie czeskiej (skrócone o 5 cm od wymiaru standardowego)	Wszystkie okleiny	Brak dopłaty

Rozwiązanie		Cena
Ościeżnica regulowana OR-8 (340 mm-380 mm) w rozmiarach „60”, „70”, „80”, „90”, opaska 6 cm, kąt 45°	Okleiny Top Decor	630,00 zł netto 774,90 zł brutto
Ościeżnica regulowana OR-9 (380 mm-420 mm) w rozmiarach „60”, „70”, „80”, „90”, opaska 6 cm, kąt 45°	Okleiny Top Decor	680,00 zł netto 836,40 zł brutto
Opaska kątowna OR/ORS	Wszystkie okleiny	170,00 zł netto 209,10 zł brutto
System przesuwany naścienny (prowadnica, maskownica, belka odbojowa, listwa dystansowa)	Wszystkie okleiny	600,00 zł netto 738,00 zł brutto

Drzwi zewnętrzne w systemach Disting i STA Basic

stalowo-drewniane i stalowo-aluminiowe

od 3300,00 zł cena netto **4059,00 zł** cena brutto

Czas realizacji zamówień - do 14 dni.

Charakterystyka drzwi

- kolor drzwi antracyt, dąb złoty, orzech, winchester
- szklenie lustro,
- panel dekoracyjny* w kolorze inox lub czarny (w zależności od wybranego modelu),
- próg w kolorach inox lub czarny,
- w systemie Disting - dostępny próg niski lub wysoki
- komplet okuć Standard lub Standard Czarny w zestawie

Dostępne rozmiary (wymiary zewnętrzne podane są na stronie 17):
„80N”, „90E”

*Panele dekoracyjne w drzwiach zewnętrznych w zależności od ich koloru wykonane są kolejno:

- kolor inox - ze stali nierdzewnej,
- kolor czarny - ze szrotowanego aluminium anodowanego na kolor czarny

Komplet okuć Standard



~~330,00 zł~~ cena netto
~~405,90 zł~~ cena brutto

Komplet okuć Standard Czarny



~~370,00 zł~~ cena netto
~~455,10 zł~~ cena brutto

ZESTAW OKUĆ GRATIS!

- klamka i rozeta Haga w kolorze nikiel-satyna
- wkładki Gerda w systemie jednego klucza w kolorze nikiel
- klamka i rozeta Haga w kolorze czarnym
- wkładki Gerda w systemie jednego klucza w kolorze nikiel

Ważne!

Przy zamówieniu drzwi z okuciami wykonujemy odpowiednie pod nie nawierty montażowe!

Dostępne okleiny

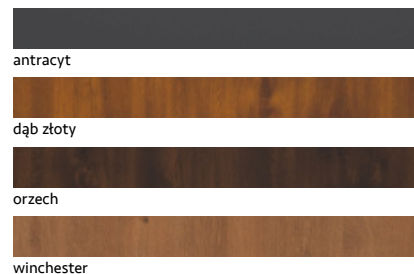

Elementy zestawu

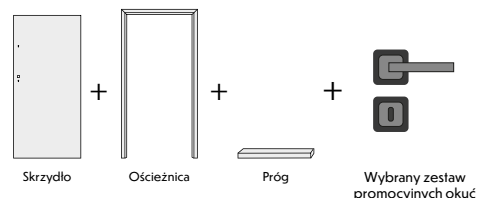

Otello 11 PROMO

Disting 3300,00 netto
4059,00 brutto

Basic 3600,00 netto
4428,00 brutto



Nicolo 12B PROMO

Disting 3500,00 netto
4305,00 brutto

Basic 3800,00 netto
4674,00 brutto



Ezio 11 PROMO

Disting 3600,00 netto
4428,00 brutto

Basic 3900,00 netto
4797,00 brutto



Liberto 12B PROMO

Disting 3800,00 netto
4674,00 brutto

Basic 4100,00 netto
5043,00 brutto

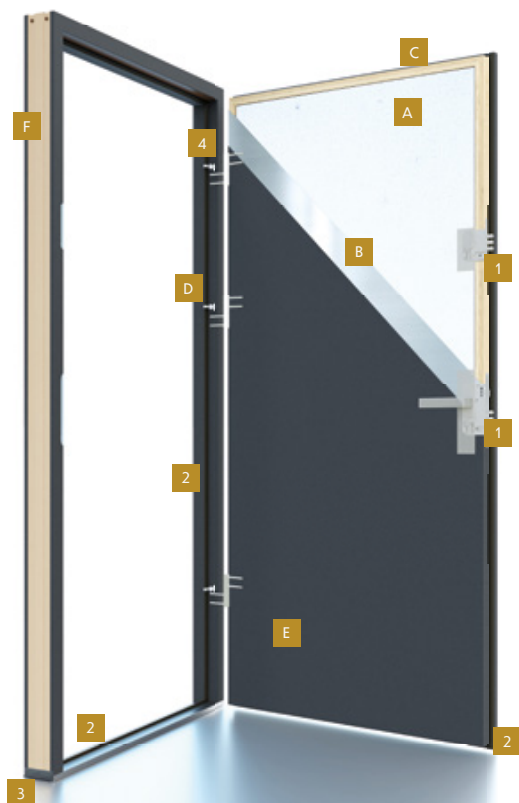

Disting

Przenikalność cieplna
1,2 W/m²K

Elementy konstrukcyjne drzwi

- A** wypełnienie termoizolacyjną płytą EPS
- B** blacha ocynkowana ogniowo
- C** ramiak z drewna klejonego warstwowo na całym obwodzie
- D** bolce antywyważeniowe
- E** okleina PCV w wybranym kolorze
- F** ościeżnica drewniana - pokryta tą samą okleiną co skrzydło

Wyposażenie drzwi

- 1** zamek główny i pomocniczy (trójbolcowy)
- 2** uszczelki w skrzydle, ościeżnicy i progu
- 3** próg aluminiowy z wkładką
- 4** trzy zawiasy 3D

Dostępne rozmiary (podany wymiar zewnętrzny)

„80N” - 900 mm x 2060 mm
„90E” - 1020 mm x 2080 mm

Możliwości skrótu drzwi w systemie Disting +150,00 zł netto

+184,50 zł brutto

Szerokość drzwi	Standardowy wymiar zewnętrzny ościeżnicy (wysokość)	Minimalny skrót	Maksymalny skrót
„80N”	2060 mm	2020 mm	1900 mm
„90E”	2080 mm	2040 mm	1900 mm

Drzwi skracane w systemie Disting dostępne są tylko z wysokim progiem!
Drzwi skracamy co 10 mm!

Dostępne progi dla drzwi w systemie Disting



Próg niski* 18 mm (standard)



Próg wysoki 35 mm

*Próg niski nie jest dostępny dla drzwi skracanych oraz drzwi w rozmiarze „80N”.

Zarówno drzwi zewnętrzne w systemie Disting jak i Basic spełniają normy programu Czyste Powietrze.

STA

Basic

Przenikalność cieplna
1,2 W/m²K

Elementy konstrukcyjne drzwi

- A** wypełnienie termoizolacyjną płytą EPS
- B** blacha ocynkowana ogniowo
- C** ramiak z drewna klejonego warstwowo na całym obwodzie
- D** bolce antywyważeniowe
- E** okleina PCV w wybranym kolorze
- F** ościeżnica aluminiowa z przegrodą termiczną wypełnioną pianą PUR

Wyposażenie drzwi

- 1** zamek główny i pomocniczy (trójbolcowy)
- 2** uszczelki w skrzydle, ościeżnicy i progu
- 3** próg aluminiowy z wkładką
- 4** trzy zawiasy 3D

Dostępne rozmiary (podany wymiar zewnętrzny)

„80N” - 900 mm x 2061 mm
„90E” - 1020 mm x 2081 mm

Możliwości skrótu drzwi w systemie STA Basic +150,00 zł netto

+184,50 zł brutto

Szerokość drzwi	Standardowy wymiar zewnętrzny ościeżnicy (wysokość)	Minimalny skrót	Maksymalny skrót
„80N”	2061 mm	2021 mm	1901 mm
„90E”	2081 mm	2041 mm	1901 mm

Drzwi skracamy co 10 mm!

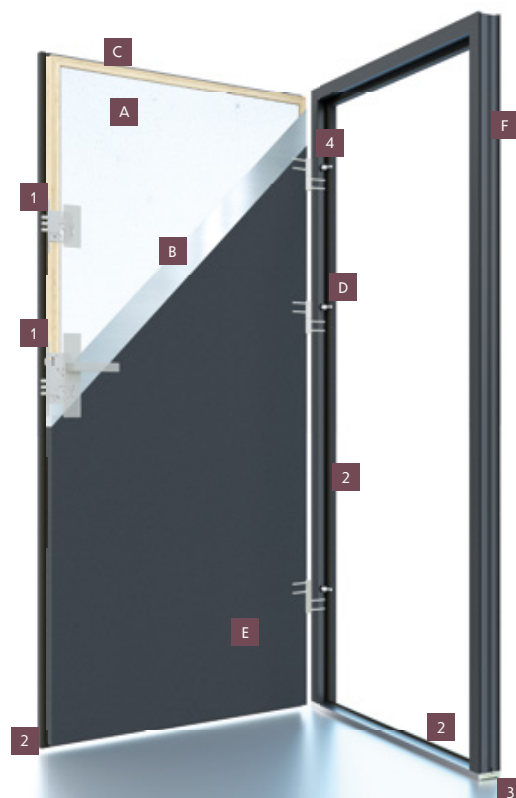



EKSPRESOWA DOSTAWA

Drzwi zewnętrzne stalowe w systemie ST68

od **1800,00 zł** cena netto **2214,00 zł** cena brutto

*Czas realizacji zamówienia do 14 dni.

- Kolor drzwi: antracyt, orzech, dąb złoty, lub winchester*,
- Dostępne rozmiary: „80”, „90”, „100”,
- Dopłata do drzwi w rozmiarze „100” - **300,00 zł netto**, 369,00 zł brutto
- Szklenie: lustro
- Skrzydło o grubości 68 mm,
- Wypełnienie skrzydła termoizolacyjną płytą EPS,

- Panel dekoracyjny ze stali nierdzewnej lub malowanego proszkowo aluminium,
- Próg ze stali nierdzewnej,
- Okucia według cennika,
- Ościeżnica o szerokości 9 cm,
- **Drzwi ST68 nie skracamy!**

*drzwi w kolorze Winchester nie są dostępne w rozmiarze „80” i „100”!

Komplet okuć Promo Inox

Komplet okuć Promo Czarny



270,00 zł cena netto
332,10 zł cena brutto

- klamka i rozeta Logo w kolorze nikiel-satyna
- wkładki Gerda w systemie jednego klucza w kolorze nikiel



270,00 zł cena netto
332,10 zł cena brutto

- klamka i rozeta Logo w kolorze czarnym
- wkładki Gerda w systemie jednego klucza w kolorze nikiel

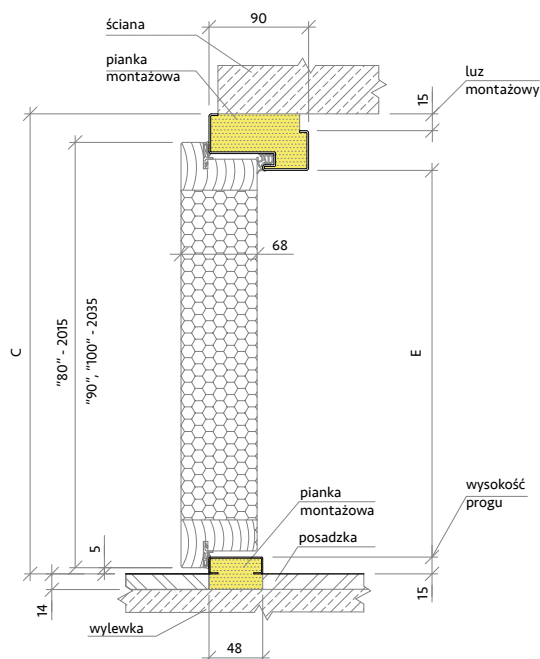

Wymiary drzwi ST68

Rozmiar drzwi	Całkowita szerokość skrzydła Wymiar A	Szerokość zewnętrzna ościeżnicy Wymiar B	Wysokość zewnętrzna ościeżnicy Wymiar C	Szerokość światła przejścia Wymiar D	Wysokość światła przejścia Wymiar E	Zalecana szerokość otworu montażowego w ścianie	Zalecana wysokość otworu montażowego w ścianie
„80”	828 mm	880 mm	2045 mm	780 mm	1980 mm	880 mm	2060 mm
„90”	950 mm	1000 mm	2065 mm	900 mm	2000 mm	1000 mm	2080 mm
„100”	1050 mm	1100 mm	2065 mm	1000 mm	2000 mm	1100 mm	2080 mm

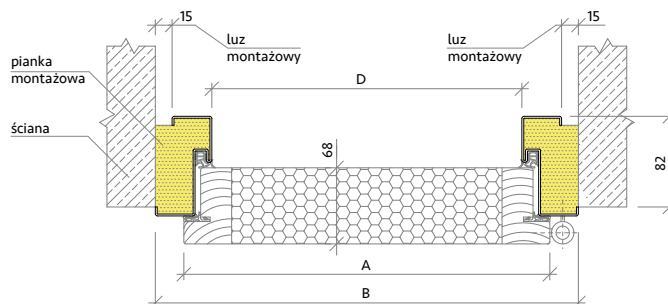



Orbital 15 system ST68



Orbital 02 system ST68



Orbital 05 system ST68



Orbital 05B system ST68



Orbital 12B system ST68



Orbital 11 system ST68



Orbital 11B system ST68



Orbital 35 system ST68



Orbital 35B system ST68



Ecus 11 system ST68



Ecus 11B system ST68



Ecus 12 system ST68



Ecus 12B system ST68



Ecus 31 system ST68



Ecus 31B system ST68

Ważne!

Przy zamówieniu drzwi z okuciami wykonujemy odpowiednie pod nie nawierty montażowe!



Współczynnik przenikania ciepła

1,4W/m²K

Drzwi pełne

1,5W/m²K

Drzwi szklone



Drzwi zewnętrzne stalowe w systemie ST68

od **1800,00 zł** cena netto **2214,00 zł** cena brutto

*Czas realizacji zamówienia do 14 dni.



EKSPRESOWA DOSTAWA

- Kolor drzwi: antracyt, orzech, dąb złoty,
- Dostępne rozmiary: „90”
- Szklenie: lustro,
- Skrzydło o grubości 68 mm,
- Wypełnienie skrzydła termoizolacyjną płytą EPS,
- Panel dekoracyjny ze stali nierdzewnej lub malowanego proszkowo aluminium,
- Próg ze stali nierdzewnej,

- Okucia według cennika,
- Ościeżnica o szerokości 9 cm,
- **Drzwi ST68 nie skracamy!**

Komplet okuć Promo Inox

Komplet okuć Promo Czarny



270,00 zł cena netto
332,10 zł cena brutto

- klamka i rozeta Logo w kolorze nikiel-satyna
- wkładki Gerda w systemie jednego klucza w kolorze nikiel



270,00 zł cena netto
332,10 zł cena brutto

- klamka i rozeta Logo w kolorze czarnym
- wkładki Gerda w systemie jednego klucza w kolorze nikiel

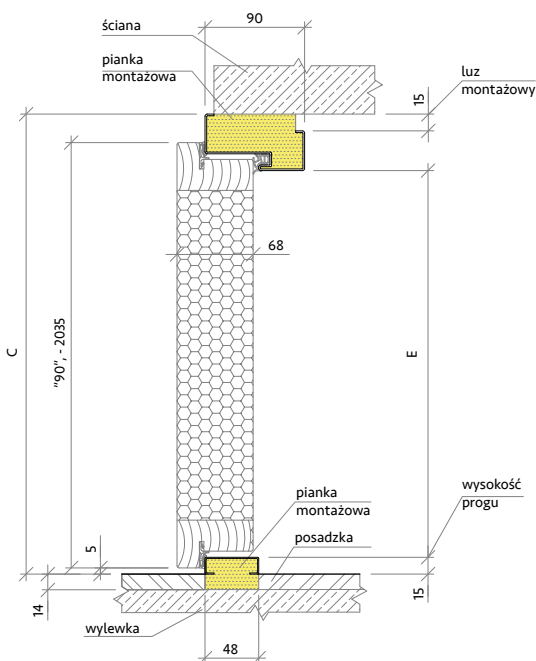

Rozmiar drzwi	Całkowita szerokość skrzydła Wymiar A	Szerokość zewnętrzna ościeżnicy Wymiar B	Wysokość zewnętrzna ościeżnicy Wymiar C	Szerokość światła przejścia Wymiar D	Wysokość światła przejścia Wymiar E	Zalecana szerokość otworu montażowego w ścianie	Zalecana wysokość otworu montażowego w ścianie
„90”	950 mm	1000 mm	2065 mm	900 mm	2000 mm	1000 mm	2080 mm

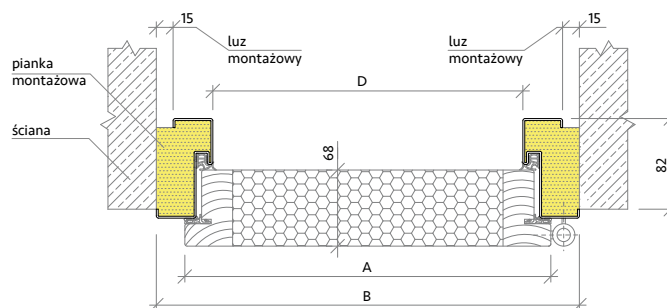

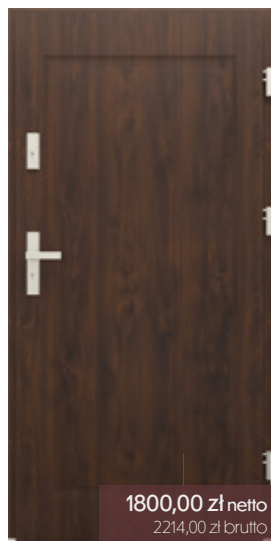

kolor: orzech

1800,00 zł netto
2214,00 zł brutto

Grand 15 system ST68



kolor: antracyt

2300,00 zł netto
2829,00 zł brutto

Inox 04 system ST68



kolor: antracyt

2300,00 zł netto
2829,00 zł brutto

Grand 49 system ST68



kolor: dąb złoty

2300,00 zł netto
2829,00 zł brutto

Grand 23 system ST68



kolor: orzech

2300,00 zł netto
2829,00 zł brutto

Grand 23B system ST68



kolor: dąb złoty

1800,00 zł netto
2214,00 zł brutto

Logos 01 system ST68



kolor: antracyt

2650,00 zł netto
3259,50 zł brutto

Logos 05B system ST68



kolor: orzech

2250,00 zł netto
2767,50 zł brutto

Logos 11 system ST68

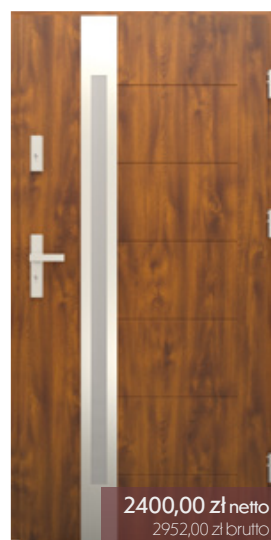

kolor: dąb złoty

2400,00 zł netto
2952,00 zł brutto

Logos 12B system ST68



kolor: antracyt

2350,00 zł netto
2890,50 zł brutto

Lupus 11 system ST68



kolor: antracyt

2500,00 zł netto
3075,00 zł brutto

Lupus 12 system ST68



kolor: antracyt

2500,00 zł netto
3075,00 zł brutto

Lupus 12B system ST68



kolor: antracyt

2350,00 zł netto
2890,50 zł brutto

Lupus 31 system ST68

Ważne!

Przy zamówieniu drzwi z okuciami wykonujemy odpowiednie pod nie nawierty montażowe!



Współczynnik przenikania ciepła

1,4W/m²K

Drzwi pełne

1,5W/m²K

Drzwi szklone



Komplet okuć Promo Inox



270,00 zł cena netto
332,10 zł cena brutto

- klamka i rozeta Logo w kolorze nikiel-satyna
- wkładki Gerda w systemie jednego klucza w kolorze nikiel

Komplet okuć Promo Czarny



270,00 zł cena netto
332,10 zł cena brutto

- klamka i rozeta Logo w kolorze czarnym
- wkładki Gerda w systemie jednego klucza w kolorze nikiel



EKSPRESOWA DOSTAWA

Drzwi zewnętrzne stalowe w systemie ST55

od **1400,00 zł** cena netto **1722,00 zł** cena brutto

*Czas realizacji zamówienia do 14 dni.

- Kolor drzwi: antracyt, orzech, dąb złoty,
- Dostępne rozmiary: „80”, „90”
- Szklenie: lustro,
- Skrzydło o grubości 55 mm,
- Wypełnienie skrzydła termoizolacyjną płytą EPS,
- Panel dekoracyjny ze stali nierdzewnej lub malowanego proszkiem aluminium,
- Próg aluminiowy w kolorze inox z uszczelką,
- Okucia według cennika,
- Ościeżnica o szerokości 9 cm

Ważne!

Przy zamówieniu drzwi z okuciami wykonujemy odpowiednie pod nie nawierthy montażowe!



Współczynnik przenikania ciepła

1,7W/m²K

Drzwi pełne

1,8W/m²K

Drzwi szklone

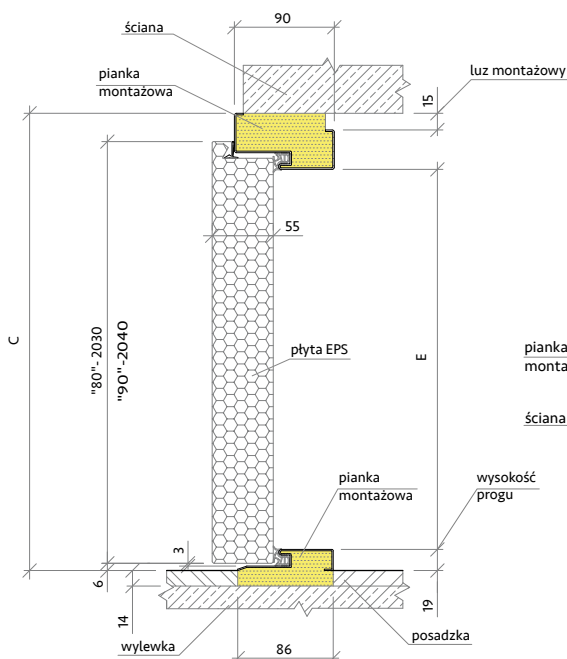

Wymiary drzwi ST55

Rozmiar drzwi	Całkowita szerokość skrzydła Wymiar A	Szerokość zewnętrzna ościeżnicy Wymiar B	Wysokość zewnętrzna ościeżnicy Wymiar C	Szerokość światła przejścia Wymiar D	Wysokość światła przejścia Wymiar E	Zalecana szerokość otworu montażowego w ścianie	Zalecana wysokość otworu montażowego w ścianie
„80”	845 mm	895 mm	2060 mm	795 mm	1992 mm	895 mm	2075 mm
„90”	950 mm	1000 mm	2070 mm	900 mm	2002 mm	1000 mm	2085 mm

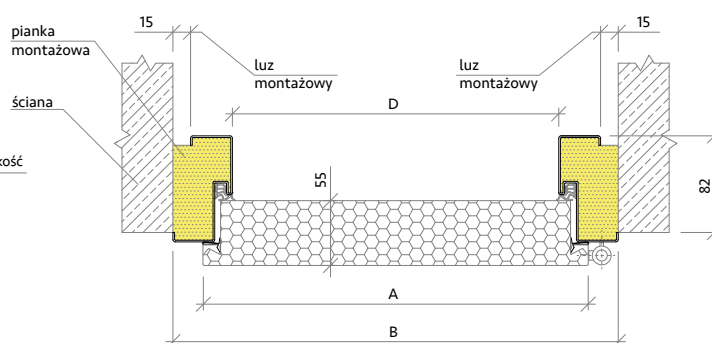



Orbital 15 system ST55



Orbital 11 system ST55



Orbital 11B system ST55



Orbital 12 system ST55



Orbital 12B system ST55



Orbital 05 system ST55



Orbital 05B system ST55



Orbital 35 system ST55



Orbital 35B system ST55



Ecus 11 system ST55



Ecus 11B system ST55



Ecus 12 system ST55



Ecus 12B system ST55



Ecus 31 system ST55



Ecus 31B system ST55

Możliwość skrótu drzwi ST55

Model drzwi	Minimalny wymiar skrótu (wymiar po zewnętrznej stronie ościeżnicy)	Maksymalny wymiar skrótu (wymiar po zewnętrznej stronie ościeżnicy)
Orbital 15, 11, 11B Ecus 11, 11B, 31, 31B	2030 mm	1830 mm
Orbital 12, 12B, 05, 05B, 35, 35B, Ecus 12, 12B	2030 mm	1900 mm

Cennik

Nazwa	Cena netto/brutto
Usługa skrócenia drzwi*	150,00 zł / 184,50 zł

*Skróceniu podlegają skrzydło i ościeżnica

— — - maksymalna możliwość skrótu



Drzwi stalowe ST55E lakierowane

od **1100,00 zł** cena netto **1353,00 zł** cena brutto

www.krcenter.pl

*Czas realizacji zamówienia do 14 dni.

- Kolor drzwi: orzech malowany,
- Dostępne rozmiary: "80", "90"
- Szklenie: lustro,
- Skrzydło o grubości 55 mm,
- Wypełnienie skrzydła termoizolacyjną płytą EPS,
- Panel dekoracyjny ze stali nierdzewnej lub malowanego proszkowo aluminium,
- Próg aluminiowy w kolorze inox z uszczelką,
- Okucia według cennika,
- Ościeżnica symetryczna o szerokości 7 cm,
- Uszczelki w ościeżnicy i progu,
- Regulowany zaczep zamka,
- Bolce antywyważeniowe: 3 sztuki

Komplet okuć Promo Inox



270,00 zł cena netto
332,10 zł cena brutto

- klamka i rozeta Logo w kolorze nikiel-satyna
- wkładki Gerda w systemie jednego klucza w kolorze nikiel

Komplet okuć Promo Czarny



270,00 zł cena netto
332,10 zł cena brutto

- klamka i rozeta Logo w kolorze czarnym
- wkładki Gerda w systemie jednego klucza w kolorze nikiel



EKSPRESOWA DOSTAWA

Ważne!

Przy zamówieniu drzwi z okuciami wykonujemy odpowiednie pod nie nawierthy montażowe!



Współczynnik przenikania ciepła

1,6W/m²K

Drzwi pełne

1,7W/m²K

Drzwi szklone

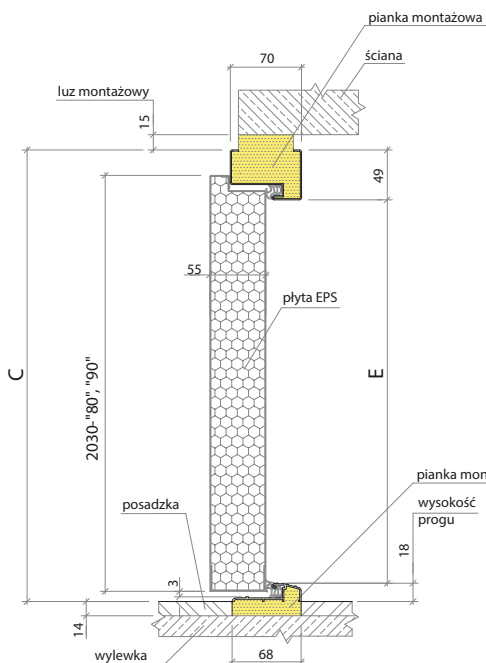

Wymiary drzwi ST55E

Rozmiar drzwi	Całkowita szerokość skrzydła Wymiar A	Szerokość zewnętrzna ościeżnicy Wymiar B	Wysokość zewnętrzna ościeżnicy Wymiar C	Szerokość światła przejścia Wymiar D	Wysokość światła przejścia Wymiar E	Zalecana szerokość otworu montażowego w ścianie	Zalecana wysokość otworu montażowego w ścianie
„80”	845 mm	895 mm	2060 mm	795 mm	1996 mm	925 mm	2090 mm
„90”	950 mm	1000 mm	2060 mm	900 mm	1996 mm	1030 mm	2090 mm

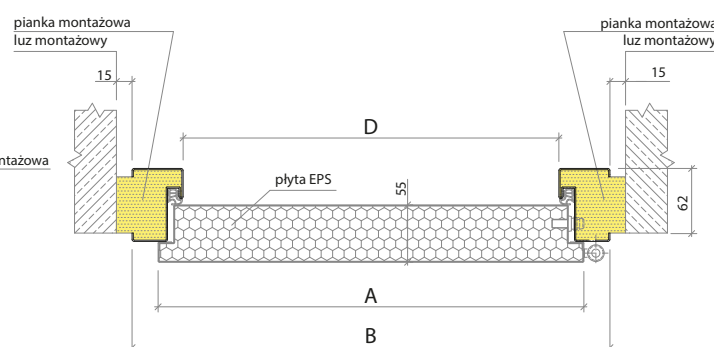



Gines 01 system ST55E



Gines 11 system ST55E



Gines 11B system ST55E



Gines 12 system ST55E



Gines 12B system ST55E



Genua 11 system ST55E



Genua 11B system ST55E



Genua 12 system ST55E



Genua 12B system ST55E



Genua 31 system ST55E



Genua 31B system ST55E

Możliwość skrótu drzwi ST55E

Model drzwi	Minimalny wymiar skrótu (wymiar po zewnętrznej stronie ościeżnicy)	Maksymalny wymiar skrótu (wymiar po zewnętrznej stronie ościeżnicy)
Gines 01, 11, 11B Genua 11, 11B, 31, 31B	2030 mm	1830 mm
Gines 12, 12B Genua 12, 12B	2030 mm	1900 mm

Cennik

Nazwa	Cena netto/brutto
Usługa skrócenia drzwi*	150,00 zł / 184,50 zł

*Skróceniu podlegają skrzydło i ościeżnica

— — - maksymalna możliwość skrótu



| Antracyt RAL 7016

| Biały RAL 9010

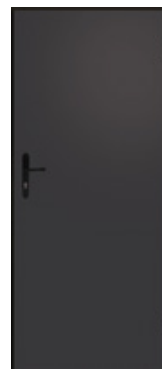

Technic 01

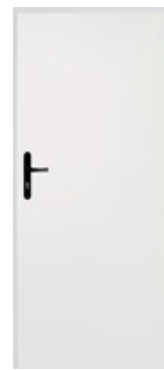

Technic 01

| Brąz RAL 8017

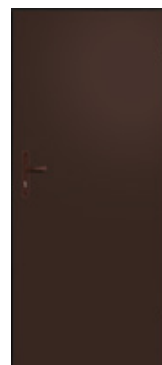

Technic 01

Drzwi stalowe techniczne

od **700,00 zł** cena netto **861,00 zł** cena brutto

*Towar dostępny od ręki na magazynie producenta. Czas realizacji zamówienia zgodnie z harmonogramem dostaw.

Dostępne modele

Technic 01

Dostępne rozmiary:
„70”, „80”, „90”, „100”

- kolor drzwi antracyt, biały lub brąz,
- skrzydło o grubości 41 mm,
- wypełnienie skrzydła płytą termoizolacyjną EPS,
- zamek WB,
- ościeżnica w komplecie

Ważne!

Zewnętrzna powłoka drzwi stanowi zabezpieczenie antykorozyjne, nie jest ostateczna, w związku z czym jej ewentualne zarysowania nie podlegają reklamacji. Zaleca się dodatkowe malowanie drzwi warstwą farby.

Opcje dodatkowe

Opcja	Cena netto/brutto
Skrzydło o szerokości „100” dopłata do standardowej ceny drzwi	140,00 zł / 172,20 zł
Montaż tulei wentylacyjnych	40,00 zł / 49,20 zł
Montaż kratki wentylacyjnej	40,00 zł / 49,20 zł



Próg aluminiowy

- szerokość 53 mm,
- powierzchnia progu anodowana,
- próg zawiera uszczelkę

60,00 zł cena netto
73,80 zł cena brutto



Okucia

Klamka rozstaw 72 mm
(kolor czarny lub brąz)

23,00 zł cena netto
28,29 zł cena brutto

Wkładka rozmiar 30/40

17,00 zł cena netto
20,91 zł cena brutto

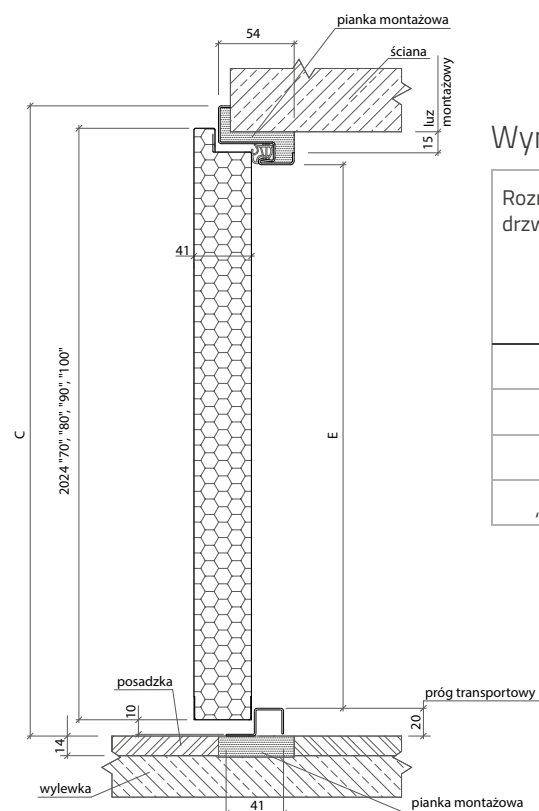

Wymiary drzwi Technic

Rozmiar drzwi	Całkowita szerokość skrzydła	Szerokość zewnętrzna ościeżnicy	Wysokość zewnętrzna ościeżnicy	Szerokość światła przejścia	Wysokość światła przejścia	Zalecana szerokość otworu montażowego w ścianie	Zalecana wysokość otworu montażowego w ścianie
	Wymiar A	Wymiar B	Wymiar C	Wymiar D	Wymiar E		
„70”	745 mm	778 mm	2052 mm	694 mm	1990 mm	744 mm	2050 mm
„80”	845 mm	878 mm	2052 mm	794 mm	1990 mm	844 mm	2050 mm
„90”	945 mm	978 mm	2052 mm	894 mm	1990 mm	944 mm	2050 mm
„100”	1045 mm	1078 mm	2052 mm	994 mm	1990 mm	1044 mm	2050 mm

Elementy zestawu:

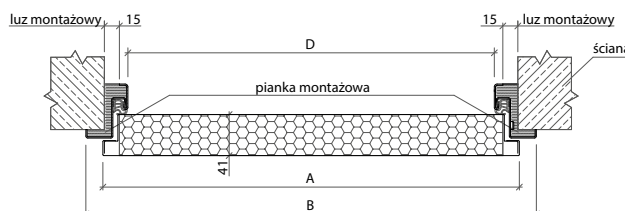

Skrzydło

+



Ościeżnica

**OFERTA WAŻNA
DO WYCZERPIANIA ZAPASÓW!**

| Antracyt RAL 7016



Technic Plus 01

Drzwi stalowe techniczne

700,00 zł cena netto **861,00 zł** cena brutto

*Towar dostępny od ręki na magazynie producenta. Czas realizacji zamówienia zgodnie z harmonogramem dostaw.

Dostępne modele

Technic Plus 01

Dostępne rozmiary:
„80”, „90”

- kolor drzwi antracyt,
- skrzydło o grubości 41 mm,
- wypełnienie skrzydła płytą termoizolacyjną EPS,
- dwa zamki WB,
- ościeżnica i próg aluminiowy w komplecie,
- **plastikowa klamka z dwoma rozetami w zestawie!**

Elementy zestawu:

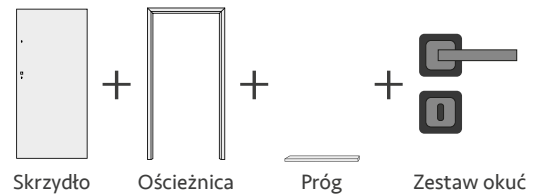

Opcje dodatkowe

Opcja	Cena netto/brutto
Montaż tulei wentylacyjnych	40,00 zł / 49,20 zł
Montaż kratki wentylacyjnej	40,00 zł / 49,20 zł

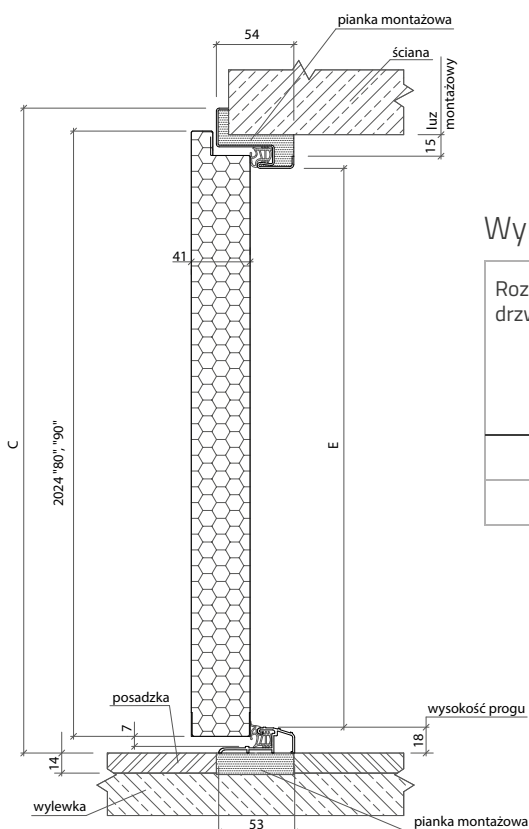

Wymiary drzwi Technic Plus

Rozmiar drzwi	Całkowita szerokość skrzydła	Szerokość zewnętrzna ościeżnicy	Wysokość zewnętrzna ościeżnicy	Szerokość światła przejścia	Wysokość światła przejścia	Zalecana szerokość otworu montażowego w ścianie	Zalecana wysokość otworu montażowego w ścianie
	Wymiar A	Wymiar B	Wymiar C	Wymiar D	Wymiar E		
„80”	845 mm	878 mm	2052 mm	794 mm	1992 mm	844 mm	2050 mm
„90”	945 mm	978 mm	2052 mm	894 mm	1992 mm	944 mm	2050 mm

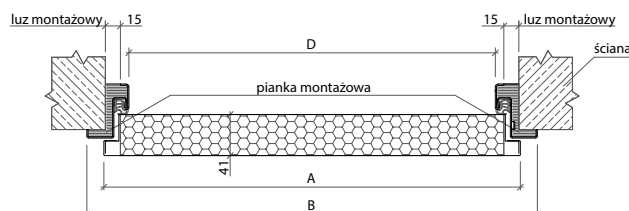



Drzwi wejściowe do mieszkań Bastion w systemach Basic i Basic Plus

od 1800,00 zł cena netto 2214,00 zł cena brutto

Charakterystyka drzwi

Dostępne rozmiary:
„80” ; 901mm/2080mm
„80NW” ; 851mm/2050mm
(podany wymiar jest zewnętrznym
wymiarom ościeżnicy)

- skrzydło okleina dąb bergen, dąb wiosenny, grafit molet, dąb hikora, dąb PRO lub czarny drewnopodobny,
- ościeżnica drewniana pełna okleina dąb bergen, dąb wiosenny, grafit molet, dąb hikora, dąb PRO lub czarny drewnopodobny,
- ościeżnica w kolorze czarnym bez dopłaty
- próg srebrny, patyna lub czarny,
- wizjer srebrny lub czarny,
- zestaw okuć KR Center kolor nikiel-satyna lub czarny gratis

Dostępne okleiny



dąb bergen



halifax tabak



dąb wiosenny

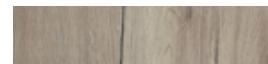

halifax dąb

NOWOŚĆ!

NOWOŚĆ!



dąb hikora



dąb PRO

NOWOŚĆ!

NOWOŚĆ!



grafit molet



czarny drewno

Komplet okuć Standard



~~190,00 zł~~ cena netto
~~233,70 zł~~ cena brutto

Komplet okuć Standard Czarny



~~230,00 zł~~ cena netto
~~282,90 zł~~ cena brutto

ZESTAW OKUĆ GRATIS!

- klamka i rozeta KR Center w kolorze nikiel-satyna
- wkładki Gerda w systemie jednego klucza w kolorze nikiel
- klamka i rozeta KR Center w kolorze czarny mat
- wkładki Alubrass w systemie jednego klucza w kolorze czarnym

Elementy zestawu:

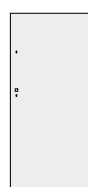

Skrzydło

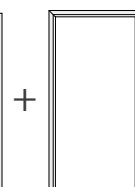

Ościeżnica



Próg



Zestaw okuć KR Center

Czy wiesz że?

Wyciszenie pomieszczenia o 10 dB pozwala na zmniejszenie hałasu odbieranego przez uszy aż o **potęgę!**

Izolacja akustyczna systemów

Basic



Basic Plus



STD-01

Basic 1800,00 netto
2214,00 brutto

Basic Plus 2100,00 netto
2583,00 brutto

kolor: dąb Bergen



kolor: czarny dąb wmo

NOWOŚĆ!

P-85

Basic	2050,00 netto 2521,50 brutto
Basic Plus	2350,00 netto 2890,50 brutto



kolor: dąb hikora

NOWOŚĆ!

LUX-06

Basic	2150,00 netto 2644,50 brutto
Basic Plus	2450,00 netto 3013,50 brutto

Drzwi Bastion z kolekcji Lux łączą elegancję z minimalizmem, prezentując frezowane skrzydło z subtelną czarną płytą dekoracyjną.



kolor: grafit molet

A-31

Basic	2050,00 netto 2521,50 brutto
Basic Plus	2350,00 netto 2890,50 brutto



kolor: dąb PRO

B-76

Basic	2050,00 netto 2521,50 brutto
Basic Plus	2350,00 netto 2890,50 brutto



Basic

46 mm
grubość
skrzydła

34 dB

Elementy konstrukcyjne drzwi

- A płyta dźwiękochłonna
- B płyta MDF o grubości 6 mm
- C ramiak z drewna klejonego
- D aluminiowy profil wzmacniający
- E okleina PCV w wybranym kolorze
- F ościeżnica drewniana pełna
- G bolce antywyważeniowe

Wyposażenie drzwi

- 1 zamek główny i pomocniczy (trójbolcowy)
- 2 uszczelki w skrzydle, ościeżnicy i progu
- 3 próg aluminiowy z wkładką w wybranym kolorze
- 4 trzy zawiasy 3D

Dostępne rozmiary (podany wymiar zewnętrzny)

- „80” - 901 mm x 2080 mm
- „80NW” - 851 mm x 2050 mm

Możliwości skrótu drzwi w systemie Basic +150,00 zł netto +184,50 zł brutto

Szerokość drzwi	Standardowy wymiar zewnętrzny ościeżnicy (wysokość)	Minimalny skróć	Maksymalny skróć
„80”	2080 mm	2070 mm	1930 mm
„80NW”	2050 mm	2040 mm	1890 mm

Drzwi skracamy co 10 mm!

- A ramiak z drewna klejonego
- B aluminiowy profil wzmacniający
- C płyta dźwiękochłonna
- D płyta MDF o grubości 6 mm
- E okleina PCV
- F ościeżnica
- G próg aluminiowy z wkładką w wybranej okleinie
- H uszczelka
- I gniazdo na bolec antywyważeniowy
- J zawias 3D*

*umożliwia regulację w trzech płaszczyznach





Basic Plus

46 mm
grubość
skrzydła

41 dB

Elementy konstrukcyjne drzwi

- A** panel wyciszający
- B** płyta MDF o grubości 6 mm
- C** ramiak z drewna klejonego
- D** aluminiowy profil wzmacniający
- E** okleina PCV w wybranym kolorze
- F** ościeżnica drewniana pełna
- G** bolce antywyważeniowe

Wyposażenie drzwi

- 1** zamek główny i pomocniczy (trójbolcowy)
- 2** uszczelki w skrzydle, ościeżnicy i progu
- 3** próg aluminiowy
- 4** trzy zawiasy 3D

Dostępne rozmiary (podany wymiar zewnętrzny)

- „80” - 901 mm x 2080 mm
- „80NW” - 851 mm x 2050 mm

Możliwości skrótu drzwi w systemie Basic Plus +150,00 zł netto +184,50 zł brutto

Szerokość drzwi	Standardowy wymiar zewnętrzny ościeżnicy (wysokość)	Minimalny skrót	Maksymalny skrót
„80”	2080 mm	2070 mm	1930 mm
„80NW”	2050 mm	2040 mm	1890 mm

Drzwi skracamy co 10 mm!

- A** ramiak z drewna klejonego
- B** aluminiowy profil wzmacniający
- C** panel wyciszający
- D** płyta MDF o grubości 6 mm
- E** okleina PCV
- F** ościeżnica
- G** próg aluminiowy z wkładką w wybranej okleinie
- H** uszczelka
- I** gniazdo na bolec antywyważeniowy
- J** zawias 3D*

*umożliwia regulację w trzech płaszczyznach



Ościeznica drewniana pełna

Rysunki techniczne

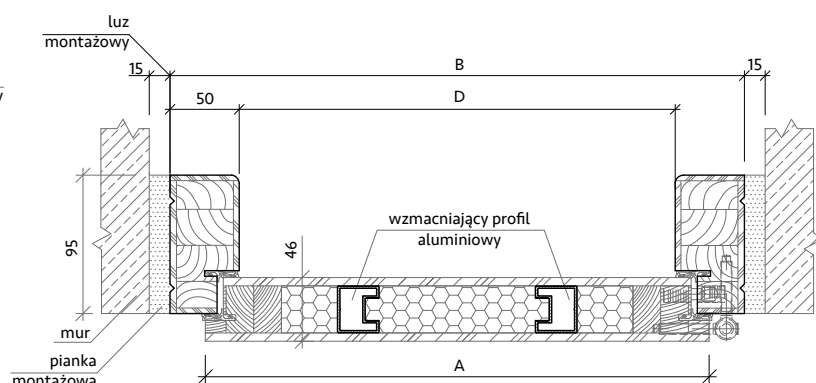
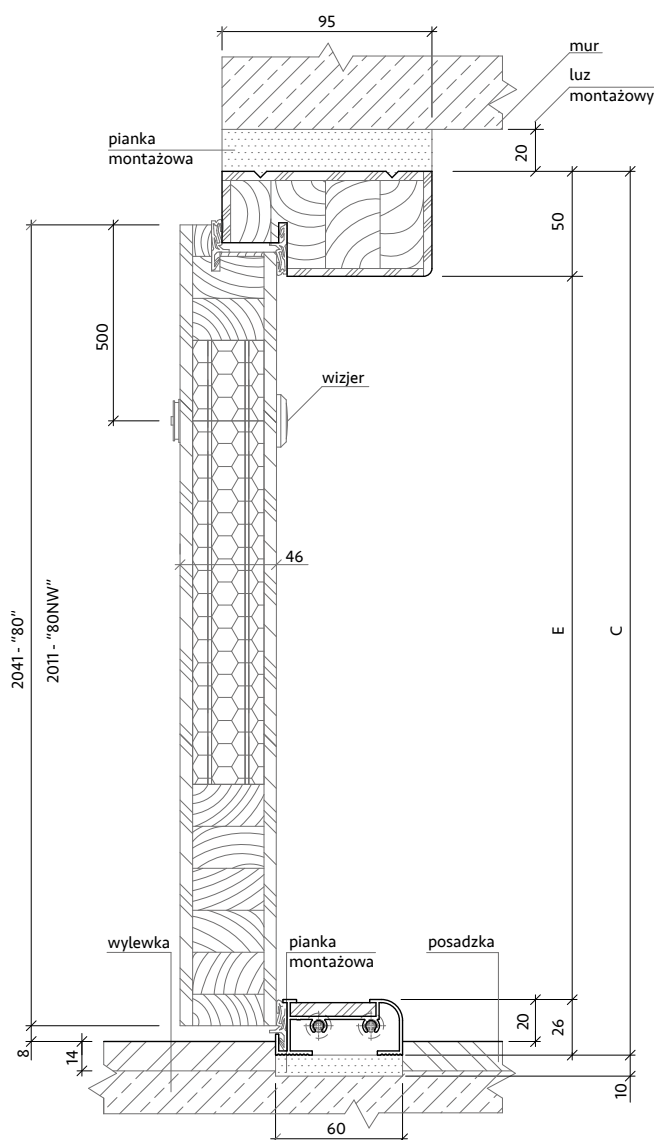

Znaczenie symboli

- A - szerokość skrzydła
- B - szerokość zewnętrzna ościeznicy
- C - wysokość zewnętrzna ościeznicy
- D - szerokość światła przejścia
- E - wysokość światła przejścia

Wymiary	Całkowita szerokość skrzydła	Szerokość zewnętrzna ościeznicy	Wysokość zewnętrzna ościeznicy	Szerokość światła przejścia	Wysokość światła przejścia	Zalecana szerokość otworu montażowego	Zalecana wysokość otworu montażowego
Rozmiar drzwi	Wymiar A	Wymiar B	Wymiar C	Wymiar D	Wymiar E	Wymiar B + 30mm	Wymiar C + 30mm
„80”	853 mm	901 mm	2080 mm	801 mm	2003 mm	931 mm	2110 mm
„80NW”	803 mm	851 mm	2050 mm	751 mm	1973 mm	881 mm	2080 mm

Po więcej inspiracji zapraszamy na stronę internetową www.krcenter.pl, a także na www.konfigurator.krcenter.pl, gdzie znajdą Państwo pełną ofertę. Zachęcamy do zapoznania się z zakładką "Katalogi" na www.krcenter.pl zawierającą wszystkie dostępne katalogi KR Center.

KR Center sp. z o.o.
44-300 Wodzisław Śląski ul. Bukowa 1

biuro@krcenter.pl | www.krcenter.pl
tel. +48 478 15 80
tel. komórkowy 691 031 112

Zarejestrowana w Sądzie Rejonowym w Gliwicach
X Wydział Gospodarczy Krajowego Rejestru Sądowego KRS:
0000670126
Kapitał zakładowy: 200 000,00 zł

NIP: 647 257 78 62
REGON: 366948190
BDO: 000017608

 **KR CENTER**
producent drzwi