



Katalog drzwi wejściowych do mieszkań Bastion

edycja 2 lipiec 2024



Jak skonfigurować drzwi?

Z wykorzystaniem katalogu

1

Zanurz się w bogatej gamie naszych modeli i wybierz ten, który doskonale odzwierciedla Twoje oczekiwania. Wyeksponuj swój styl wybierając odpowiedni kolor.

2

Upewnij się, czy wybrany model spełnia wymagania dotyczące rozmiaru. W zależności od potrzeb, rozważ skrócenie drzwi.

3

Wybierz system, który najlepiej spełni Twoje oczekiwania izolacji akustycznej czy klasy bezpieczeństwa.

4

Wybierz okucia i akcesoria, które idealnie dostosują Twoje drzwi do Twoich unikalnych preferencji.

lub...

Za pomocą konfiguratora

Wejdź na konfigurator.krcenter.pl i w kilku kliknięciach stwórz swój zestaw. Narzędzie poprowadzi Cię krok po kroku przez wszystkie etapy konfiguracji, pokazując, które opcje są dostępne dla Twoich drzwi. W podsumowaniu konfiguracji otrzymasz gotową wycenę oraz dokument PDF ze skonfigurowanymi przez siebie drzwiami, które w prosty sposób wyślesz do najbliższego punktu sprzedaży drzwi KR Center w Twojej okolicy.

Alternatywnie...

Zeskanuj poniższy kod QR lub kody, które znajdziesz przy zaprezentowanych w katalogu modelach drzwi, aby w prosty sposób przejść do konfiguracji wybranego modelu.



Spis treści

SYSTEMY W DRZWIACH BASTION

SYSTEMY	Basic	Basic Plus	NOWOŚĆ! Basic Lock Plus	Premium	Premium RC2
4	6	8	10	12	14

DOSTĘPNE KOLEKCJE

STANDARD	LACOBEL	ALU	ALU BLACK	ALU PATINA	ALU RADIUS	NOWOCZESNE
16	18	20	24	28	32	34
LUX NOWOŚĆ!	TRADYCYJNE					
38	40					

NOWOŚĆ! SKRZYDŁA BOLD I BOLD PLUS	AKCESORIA I OPCJE DO WYBORU	DOSTĘPNA KOLORYSTYKA
44	48	49
ZESTAWY OKUĆ	RYSUNKI TECHNICZNE	
50	52	

Dostępne rozwiązania - systemy

Basic



Grubość skrzydła 46 mm

Wypełnienie skrzydła płyta dźwiękochłonna

Dostępne ościeznice
drewniana pełna,
drewniana opaskowa,
drewniana regulowana,
stalowa połówkowa,
stalowa pełna

Klasa RC brak

Dostępne wymiary
„80” „80NW” „90”

Możliwość skrótu do 15 cm

Rodzaj zamka bolcowy

Akustyka 34 dB*
*drzwi w systemie Basic na ościeznicy stalowej posiadają izolację akustyczną 33 dB!

Informacje techniczne str. 6

Rysunki techniczne str. 52-63

Basic Plus



Grubość skrzydła 46 mm

Wypełnienie skrzydła panel wyciszający

Dostępne ościeznice
drewniana pełna,
drewniana opaskowa,
drewniana regulowana

Klasa RC brak

Dostępne wymiary
„80” „80NW” „90”

Możliwość skrótu do 15 cm

Rodzaj zamka bolcowy

Akustyka 41 dB

Informacje techniczne str. 8

Rysunki techniczne str. 52-63

Basic Lock Plus



Grubość skrzydła 46 mm

Wypełnienie skrzydła panel wyciszający

Dostępne ościeznice
drewniana pełna,
drewniana opaskowa,
drewniana regulowana

Klasa RC brak

Dostępne wymiary
„80” „80NW” „90”

Możliwość skrótu do 15 cm

Rodzaj zamka listwowy

Akustyka 41 dB

Informacje techniczne str. 10

Rysunki techniczne str. 52-63

Dostępne rozwiązania - systemy

Premium



Grubość skrzydła 52 mm

Wypełnienie skrzydła panel wyciszający

Dostępne ościeżnice drewniana pełna

Klasa RC brak

Dostępne wymiary „80” „80NW” „90”

Możliwość skrótu do 15 cm

Rodzaj zamka bolcowy

Akustyka 44 dB

Informacje techniczne str. 12

Rysunki techniczne str. 54-55

Premium RC2



Grubość skrzydła 52 mm

Wypełnienie skrzydła panel wyciszający

Dostępne ościeżnice drewniana pełna

Klasa RC RC2

Dostępne wymiary „80” „80NW” „90”

Możliwość skrótu do 15 cm

Rodzaj zamka listwowy

Akustyka 44 dB

Informacje techniczne str. 14

Rysunki techniczne str. 54-55

Informacje techniczne - system Basic

34 dB

46 mm
grubość
skrzydła



Elementy konstrukcyjne drzwi

- A wypełnienie płytą dźwiękochłonną
- B płyta MDF o grubości 6 mm
- C ramiak z drewna klejonego warstwowo na całym obwodzie
- D bolce antywyważeniowe
- E okleina PCV w wybranym kolorze
- F wybrana ościeżnica
- G aluminiowy profil wzmacniający

Wyposażenie drzwi

- 1 zamek główny i pomocniczy (trójbolcowy)
- 2 uszczelki w skrzydle, ościeżnicy i progu
- 3 próg aluminiowy
- 4 trzy zawiasy 3D

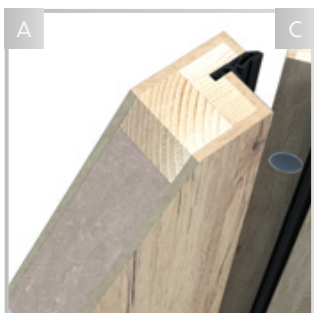

Elementy zestawu



Informacje techniczne - system Basic Plus

41 dB

46 mm
grubość
skrzydła



Elementy konstrukcyjne drzwi

- A** wypełnienie panelem wyciszającym
- B** płyta MDF o grubości 6 mm
- C** ramiak z drewna klejonego warstwowo na całym obwodzie
- D** bolce antywyważeniowe
- E** okleina PCV w wybranym kolorze
- F** wybrana ościeżnica
- G** aluminiowy profil wzmacniający

Wyposażenie drzwi

- 1** zamek główny i pomocniczy (trójbolcowy)
- 2** uszczelki w skrzydle, ościeżnicy i progu
- 3** próg aluminiowy
- 4** trzy zawiasy 3D

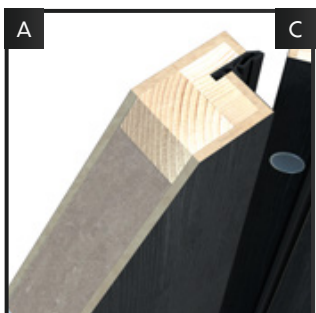

Elementy zestawu



Informacje techniczne - system Basic Lock Plus

41 dB

46 mm
grubość
skrzydła



Elementy konstrukcyjne drzwi

- A** wypełnienie panelem wyciszającym
- B** płyta MDF o grubości 6 mm
- C** ramiak z drewna klejonego warstwowo na całym obwodzie
- D** bolce antywyważeniowe
- E** okleina PCV w wybranym kolorze
- F** wybrana ościeżnica
- G** aluminiowy profil wzmacniający

Wyposażenie drzwi

- 1** zamek listwowy trzypunktowy z zamkiem pomocniczym
- 2** uszczelki w skrzydle, ościeżnicy i progu
- 3** próg aluminiowy
- 4** trzy zawiasy 3D

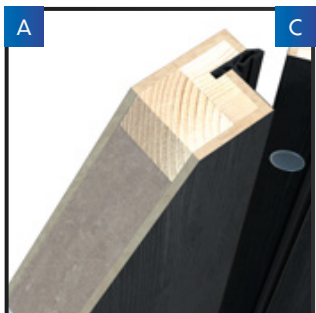

Elementy zestawu



Informacje techniczne - system Premium

44 dB

52 mm
grubość
skrzydła



Elementy konstrukcyjne drzwi

- A wypełnienie panelem wyciszającym
- B płyta MDF o grubości 6 mm
- C ramiak z drewna klejonego warstwowo na całym obwodzie
- D bolce antywyważeniowe
- E okleina PCV w wybranym kolorze
- F ościeżnica drewniana pełna

Wyposażenie drzwi

- 1 zamek główny i pomocniczy (trójbolcowy)
- 2 uszczelki w skrzydle, ościeżnicy i progu
- 3 próg aluminiowy
- 4 trzy wzmocnione zawiasy 3D



Elementy zestawu



Informacje techniczne - system Premium RC2

44 dB

52 mm
grubość
skrzydła

RC2
klasa
antyflamioniowa



Elementy konstrukcyjne drzwi

- A** wypełnienie panelem wyciszającym
- B** płyta MDF o grubości 6 mm
- C** ramiak z drewna klejonego warstwowo na całym obwodzie
- D** bolce antywyważeniowe
- E** okleina PCV w wybranym kolorze
- F** ościeżnica drewniana pełna

Wyposażenie drzwi

- 1** zamek listwowy trzypunktowy z zamkiem pomocniczym
- 2** uszczelki w skrzydle, ościeżnicy i progu
- 3** próg aluminiowy
- 4** cztery wzmocnione zawiasy 3D

Drzwi Bastion Premium RC2 spełniają wymagania normy PN-EN 1627:2012 RC2 z zastosowaniem wkładek bębnekowych minimum 4 klasy zabezpieczenia i 1 klasy odporności na atak wg normy PN-EN 1303:2015-07 oraz zastosowaniem klamek minimum 2 klasy zabezpieczenia wg PN-EN 1906:2012.

Spośród dostępnych w naszej ofercie zestawów okuć, powyższe normy spełniają: **Komplet okuć Premium** oraz **Komplet okuć Premium Czarny**. Okucia nie wchodzi w skład zestawu drzwi w systemie Premium RC2 - należy dokupić je oddzielnie!



Elementy zestawu



Kolekcja Standard



Model na zdjęciu: STD-01 kolor dąb hikor z czarną ościeżnicą

Standard	Basic	Basic Plus	Basic Lock Plus	Premium	Premium RC2
izolacja akustyczna	34 dB ¹	41 dB	41 dB	44 dB	44 dB
zamek	trójbolcowy	trójbolcowy	listwowy	trójbolcowy	listwowy
możliwość skrótu ²	do 15 cm	do 15 cm	do 15 cm	do 15 cm	do 15 cm
klasa antywłamaniowa	brak	brak	brak	brak	RC2

¹Drzwi w systemie Basic na ościeżnicy stalowej posiadają izolację akustyczną 33 dB!

²W drzwiach z ościeżnicą stalową skrótwi podlega jedynie skrzydło!

Jeżeli na druku zamówienia nie jest zaznaczone inaczej - drzwi zostaną wykonane w standardzie w systemie Basic, otwierane do wewnątrz.

Dodatkowe rozwiązania

skrzydła Bold i Bold Plus	str. 44
akcesoria i opcje do wyboru	str. 48
dostępna kolorystyka	str. 49
zestawy okuć	str. 50
ościeżnice - informacje techniczne	str. 52

Dostępne rozmiary

ościeżnice drewniane "80", "80NW", "90"	ościeżnice stalowe „80”, „90”
--	----------------------------------

Skład zestawu drzwi

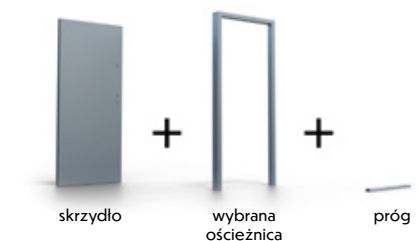

Cennik

podana cena obejmuje komplet drzwi (skrzydło, wybraną ościeżnicę oraz próg)

Ościeżnica	Basic	Basic Plus	Basic Lock Plus	Premium	Premium RC2
drewniana pełna	2000,00 zł netto 2460,00 brutto	2300,00 zł netto 2829,00 brutto	2600,00 zł netto 3198,00 brutto	2800,00 zł netto 3444,00 brutto	3100,00 zł netto 3813,00 brutto
drewniana opaskowa	2400,00 zł netto 2952,00 brutto	2700,00 zł netto 3321,00 brutto	3000,00 zł netto 3690,00 brutto	niedostępne	niedostępne
drewniana regulowana	2750,00 zł netto 3382,50 brutto	3050,00 zł netto 3751,50 brutto	3350,00 zł netto 4120,50 brutto	niedostępne	niedostępne
stalowa połówkowa	2000,00 zł netto 2460,00 brutto	niedostępne	niedostępne	niedostępne	niedostępne
stalowa pełna	2100,00 zł netto 2583,00 brutto	niedostępne	niedostępne	niedostępne	niedostępne

kolor na zdjęciu: halifax tabak



STD-01

kolor na zdjęciu: dąb hikora

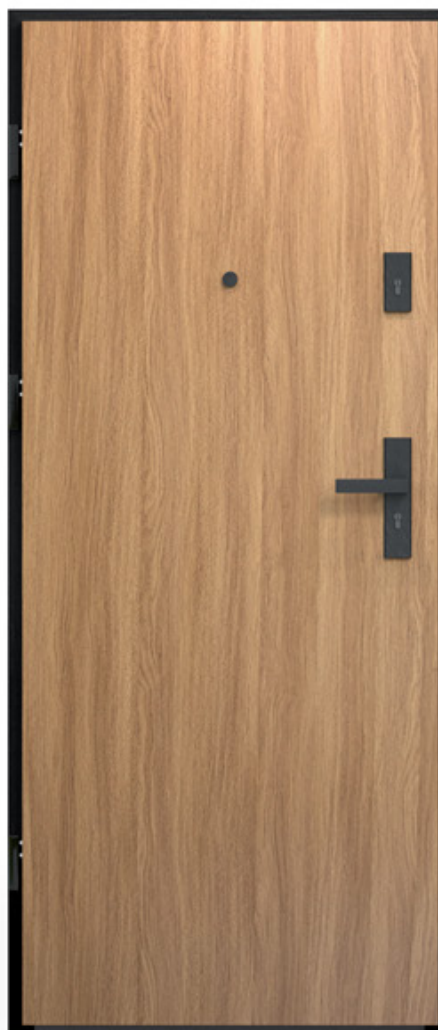

kolor na zdjęciu: beton czarny



To trzeba wiedzieć!

Zeskanuj kod QR przy wybranym modelu drzwi lub odwiedź www.konfigurator.krcenter.pl i w prosty sposób skonfiguruj wybrany model. Dobierz odpowiedni system, kolor, a także okucia i akcesoria i otrzymaj gotową wycenę drzwi!



Kolekcja Lacobel

Model na zdjęciu: L-01 kolor grafit horyzont

Lacobel	Basic	Basic Plus	Basic Lock Plus	Premium	Premium RC2
izolacja akustyczna	34 dB ¹	41 dB	41 dB	44 dB	44 dB
zamek	trójbolcowy	trójbolcowy	listwowy	trójbolcowy	listwowy
możliwość skrót ²	do 15 cm	do 15 cm	do 15 cm	do 15 cm	do 15 cm
klasa antywłamaniowa	brak	brak	brak	brak	RC2

¹Drzwi w systemie Basic na ościeżnicy stalowej posiadają izolację akustyczną 33 dB!

²W drzwiach z ościeżnicą stalową skrótowi podlegają jedynie skrzydło!

Jeżeli na druku zamówienia nie jest zaznaczone inaczej - drzwi zostaną wykonane w standardzie w systemie Basic, otwierane do wewnątrz.

Dodatkowe rozwiązania

skrzydła Bold i Bold Plus	str. 44
akcesoria i opcje do wyboru	str. 48
dostępna kolorystyka	str. 49
zestawy okuć	str. 50
ościeżnice - informacje techniczne	str. 52

Cennik podana cena obejmuje komplet drzwi (skrzydło, wybraną ościeżnicę oraz próg)

Ościeżnica	Basic	Basic Plus	Basic Lock Plus	Premium	Premium RC2
drewniana pełna	2400,00 zł netto 2952,00 brutto	2700,00 zł netto 3321,00 brutto	3000,00 zł netto 3690,00 brutto	3200,00 zł netto 3936,00 brutto	3500,00 zł netto 4305,00 brutto
drewniana opaskowa	2800,00 zł netto 3444,00 brutto	3100,00 zł netto 3813,00 brutto	3400,00 zł netto 4182,00 brutto	niedostępne	niedostępne
drewniana regulowana	3150,00 zł netto 3874,50 brutto	3450,00 zł netto 4243,50 brutto	3750,00 zł netto 4612,50 brutto	niedostępne	niedostępne
stalowa połówkowa	2400,00 zł netto 2952,00 brutto	niedostępne	niedostępne	niedostępne	niedostępne
stalowa pełna	2500,00 zł netto 3075,00 brutto	niedostępne	niedostępne	niedostępne	niedostępne

Dostępne rozmiary

ościeżnice drewniane "80", "80NW", "90"	ościeżnice stalowe „80”, „90”
--	----------------------------------

Skład zestawu drzwi

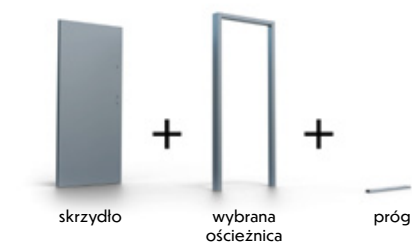

L-01

kolor na zdjęciu: dąb wiosenny
dostępne kolory panelu Lacobel: czarny, biały
nie występuje w wersji bez wizjera



L-02

kolor na zdjęciu: grafit stary
dostępne kolory panelu Lacobel: czarny, biały
nie występuje w wersji bez wizjera



L-05

kolor na zdjęciu: dąb kalifornia
dostępne kolory panelu Lacobel: czarny, biały



To trzeba wiedzieć!

Zeskanuj kod QR przy wybranym modelu drzwi lub odwiedź www.konfigurator.krcenter.pl i w prosty sposób skonfiguruj wybrany model. Dobierz odpowiedni system, kolor, a także okucia i akcesoria i otrzymaj gotową wycenę drzwi!



...to również!

Dekoracyjny panel Lacobel montowany jest jednostronnie, zawsze od strony zewnętrznej!



Kolekcja Alu

Model na zdjęciu: A-40 kolor beton czarny

Alu	Basic	Basic Plus	Basic Lock Plus	Premium	Premium RC2
izolacja akustyczna	34 dB ¹	41 dB	41 dB	44 dB	44 dB
zamek	trójbolcowy	trójbolcowy	listwowy	trójbolcowy	listwowy
możliwość skrótu ²	do 15 cm	do 15 cm	do 15 cm	do 15 cm	do 15 cm
klasa antywłamaniowa	brak	brak	brak	brak	RC2

¹Drzwi w systemie Basic na ościeżnicy stalowej posiadają izolację akustyczną 33 dB!

²W drzwiach z ościeżnicą stalową skrótowni podlega jedynie skrzydło!

Jeżeli na druku zamówienia nie jest zaznaczone inaczej - drzwi zostaną wykonane w standardzie w systemie Basic, otwierane do wewnątrz.

Dodatkowe rozwiązania

skrzydła Bold i Bold Plus	str. 44
akcesoria i opcje do wyboru	str. 48
dostępna kolorystyka	str. 49
zestawy okuć	str. 50
ościeżnice - informacje techniczne	str. 52

Dostępne rozmiary

ościeżnice drewniane "80", "80NW", "90"	ościeżnice stalowe "80", "90"
--	----------------------------------

Skład zestawu drzwi

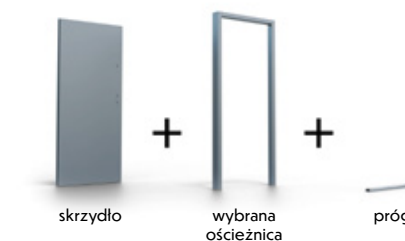

Cennik

podana cena obejmuje komplet drzwi (skrzydło, wybraną ościeżnicę oraz próg)

Ościeżnica	Basic	Basic Plus	Basic Lock Plus	Premium	Premium RC2
drewniana pełna	2250,00 zł netto 2767,50 brutto	2550,00 zł netto 3136,50 brutto	2850,00 zł netto 3505,50 brutto	3050,00 zł netto 3751,50 brutto	3350,00 zł netto 4120,50 brutto
drewniana opaskowa	2650,00 zł netto 3259,50 brutto	2950,00 zł netto 3628,50 brutto	3250,00 zł netto 3997,50 brutto	niedostępne	niedostępne
drewniana regulowana	3000,00 zł netto 3690,00 brutto	3300,00 zł netto 4059,00 brutto	3600,00 zł netto 4428,00 brutto	niedostępne	niedostępne
stalowa połówkowa	2250,00 zł netto 2767,50 brutto	niedostępne	niedostępne	niedostępne	niedostępne
stalowa pełna	2350,00 zł netto 2890,50 brutto	niedostępne	niedostępne	niedostępne	niedostępne

A-30

kolor na zdjęciu: halifax tabak



A-31

kolor na zdjęciu: grafit horyzont



A-33

kolor na zdjęciu: akacja



A-34

kolor na zdjęciu: czarny



To trzeba wiedzieć!

Zeskanuj kod QR przy wybranym modelu drzwi lub odwiedź www.konfigurator.krcenter.pl i w prosty sposób skonfiguruj wybrany model. Dobierz odpowiedni system, kolor, a także okucia i akcesoria i otrzymaj gotową wycenę drzwi!

A-37

kolor na zdjęciu: dąb szary



A-38

kolor na zdjęciu: czarne drewno



A-39

kolor na zdjęciu: beton srebrny



A-40

kolor na zdjęciu: dąb hikora



A-65

kolor na zdjęciu: dąb złoty



A-66

kolor na zdjęciu: grafit molet



A-67

kolor na zdjęciu: dąb PRO



A-69

kolor na zdjęciu: grafit





Model na zdjęciu: B-76 kolor dąb PRO

Kolekcja Alu Black

Alu Black	Basic	Basic Plus	Basic Lock Plus	Premium	Premium RC2
izolacja akustyczna	34 dB ¹	41 dB	41 dB	44 dB	44 dB
zamek	trójbolcowy	trójbolcowy	listwowy	trójbolcowy	listwowy
możliwość skrótu ²	do 15 cm	do 15 cm	do 15 cm	do 15 cm	do 15 cm
klasa antywłamaniowa	brak	brak	brak	brak	RC2

¹Drzwi w systemie Basic na ościeżnicy stalowej posiadają izolację akustyczną 33 dB!

²W drzwiach z ościeżnicą stalową skrótowni podlega jedynie skrzydło!

Jeżeli na druku zamówienia nie jest zaznaczone inaczej - drzwi zostaną wykonane w standardzie w systemie Basic, otwierane do wewnątrz.

Dodatkowe rozwiązania

skrzydła Bold i Bold Plus	str. 44
akcesoria i opcje do wyboru	str. 48
dostępna kolorystyka	str. 49
zestawy okuć	str. 50
ościeżnice - informacje techniczne	str. 52

Dostępne rozmiary

ościeżnice drewniane "80", "80NW", "90"	ościeżnice stalowe „80”, „90”
--	----------------------------------

Skład zestawu drzwi

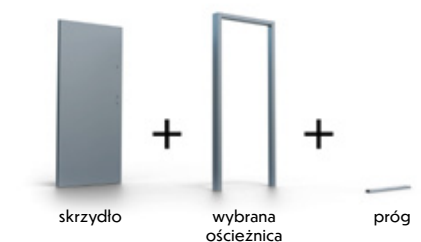

Cennik podana cena obejmuje komplet drzwi (skrzydło, wybraną ościeżnicę oraz próg)

Ościeżnica	Basic	Basic Plus	Basic Lock Plus	Premium	Premium RC2
drewniana pełna	2250,00 zł netto 2767,50 brutto	2550,00 zł netto 3136,50 brutto	2850,00 zł netto 3505,50 brutto	3050,00 zł netto 3751,50 brutto	3350,00 zł netto 4120,50 brutto
drewniana opaskowa	2650,00 zł netto 3259,50 brutto	2950,00 zł netto 3628,50 brutto	3250,00 zł netto 3997,50 brutto	niedostępne	niedostępne
drewniana regulowana	3000,00 zł netto 3690,00 brutto	3300,00 zł netto 4059,00 brutto	3600,00 zł netto 4428,00 brutto	niedostępne	niedostępne
stalowa połówkowa	2250,00 zł netto 2767,50 brutto	niedostępne	niedostępne	niedostępne	niedostępne
stalowa pełna	2350,00 zł netto 2890,50 brutto	niedostępne	niedostępne	niedostępne	niedostępne

B-70

kolor na zdjęciu: kaszmir jasny



B-71

kolor na zdjęciu: halifax dąb



B-72

kolor na zdjęciu: dąb PRO



To trzeba wiedzieć!

Zeskanuj kod QR przy wybranym modelu drzwi lub odwiedź www.konfigurator.krcenter.pl i w prosty sposób skonfiguruj wybrany model. Dobierz odpowiedni system, kolor, a także okucia i akcesoria i otrzymaj gotową wycenę drzwi!

B-73

kolor na zdjęciu: halifax tabak



B-74

kolor na zdjęciu: białe sanremo



B-75

kolor na zdjęciu: grafit horyzont



B-76

kolor na zdjęciu: bagienny horyzont



B-77

kolor na zdjęciu: sonoma



B-79

kolor na zdjęciu: dąb hikora



Kolekcja Alu Patina

Model na zdjęciu: P-85 kolor dąb japoński

Alu Patina	Basic	Basic Plus	Basic Lock Plus	Premium	Premium RC2
izolacja akustyczna	34 dB ¹	41 dB	41 dB	44 dB	44 dB
zamek	trójbolcowy	trójbolcowy	listwowy	trójbolcowy	listwowy
możliwość skrótu ²	do 15 cm	do 15 cm	do 15 cm	do 15 cm	do 15 cm
klasa antywłamaniowa	brak	brak	brak	brak	RC2

¹Drzwi w systemie Basic na ościeżnicy stalowej posiadają izolację akustyczną 33 dB!

²W drzwiach z ościeżnicą stalową skrótowni podlega jedynie skrzydło!

Jeżeli na druku zamówienia nie jest zaznaczone inaczej - drzwi zostaną wykonane w standardzie w systemie Basic, otwierane do wewnątrz.

Dodatkowe rozwiązania

skrzydła Bold i Bold Plus	str. 44
akcesoria i opcje do wyboru	str. 48
dostępna kolorystyka	str. 49
zestawy okuć	str. 50
ościeżnice - informacje techniczne	str. 52

Dostępne rozmiary

ościeżnice drewniane "80", "80NW", "90"	ościeżnice stalowe "80", "90"
--	----------------------------------

Skład zestawu drzwi

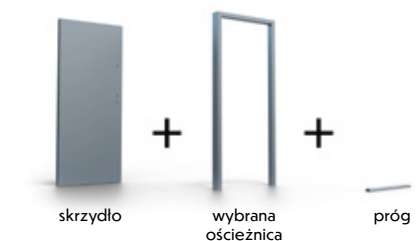

Cennik

podana cena obejmuje komplet drzwi (skrzydło, wybraną ościeżnicę oraz próg)

Ościeżnica	Basic	Basic Plus	Basic Lock Plus	Premium	Premium RC2
drewniana pełna	2250,00 zł netto 2767,50 brutto	2550,00 zł netto 3136,50 brutto	2850,00 zł netto 3505,50 brutto	3050,00 zł netto 3751,50 brutto	3350,00 zł netto 4120,50 brutto
drewniana opaskowa	2650,00 zł netto 3259,50 brutto	2950,00 zł netto 3628,50 brutto	3250,00 zł netto 3997,50 brutto	niedostępne	niedostępne
drewniana regulowana	3000,00 zł netto 3690,00 brutto	3300,00 zł netto 4059,00 brutto	3600,00 zł netto 4428,00 brutto	niedostępne	niedostępne
stalowa połówkowa	2250,00 zł netto 2767,50 brutto	niedostępne	niedostępne	niedostępne	niedostępne
stalowa pełna	2350,00 zł netto 2890,50 brutto	niedostępne	niedostępne	niedostępne	niedostępne

P-81

kolor na zdjęciu: beton czarny



P-82

kolor na zdjęciu: grafit molet



P-83

kolor na zdjęciu: orzech



To trzeba wiedzieć!

Zeskanuj kod QR przy wybranym modelu drzwi lub odwiedź www.konfigurator.krcenter.pl i w prosty sposób skonfiguruj wybrany model. Dobierz odpowiedni system, kolor, a także okucia i akcesoria i otrzymaj gotową wycenę drzwi!

P-84

kolor na zdjęciu: grafit



P-85

kolor na zdjęciu: czarny drewno



P-86

kolor na zdjęciu: biały



P-87

kolor na zdjęciu: hikora natural



P-88

kolor na zdjęciu: kaszmir jasny



P-89

kolor na zdjęciu: dąb kalifornia





Model na zdjęciu: R-61 kolor dąb bergen

Kolekcja Alu Radius

Alu Radius	Basic	Basic Plus	Basic Lock Plus	Premium	Premium RC2
izolacja akustyczna	34 dB ¹	41 dB	41 dB	44 dB	44 dB
zamek	trójbolcowy	trójbolcowy	listwowy	trójbolcowy	listwowy
możliwość skrótu ²	do 15 cm	do 15 cm	do 15 cm	do 15 cm	do 15 cm
klasa antywłamaniowa	brak	brak	brak	brak	RC2

¹Drzwi w systemie Basic na ościeżnicy stalowej posiadają izolację akustyczną 33 dB!

²W drzwiach z ościeżnicą stalową skrótowni podlega jedynie skrzydło!

Jeżeli na druku zamówienia nie jest zaznaczone inaczej - drzwi zostaną wykonane w standardzie w systemie Basic, otwierane do wewnątrz.

Dodatkowe rozwiązania

skrzydła Bold i Bold Plus	str. 44
akcesoria i opcje do wyboru	str. 48
dostępna kolorystyka	str. 49
zestawy okuć	str. 50
ościeżnice - informacje techniczne	str. 52

Dostępne rozmiary

ościeżnice drewniane "80", "80NW", "90"	ościeżnice stalowe "80", "90"
--	----------------------------------

Skład zestawu drzwi

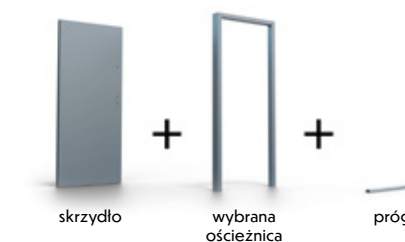

Cennik podana cena obejmuje komplet drzwi (skrzydło, wybraną ościeżnicę oraz próg)

Ościeżnica	Basic	Basic Plus	Basic Lock Plus	Premium	Premium RC2
drewniana pełna	2250,00 zł netto 2767,50 brutto	2550,00 zł netto 3136,50 brutto	2850,00 zł netto 3505,50 brutto	3050,00 zł netto 3751,50 brutto	3350,00 zł netto 4120,50 brutto
drewniana opaskowa	2650,00 zł netto 3259,50 brutto	2950,00 zł netto 3628,50 brutto	3250,00 zł netto 3997,50 brutto	niedostępne	niedostępne
drewniana regulowana	3000,00 zł netto 3690,00 brutto	3300,00 zł netto 4059,00 brutto	3600,00 zł netto 4428,00 brutto	niedostępne	niedostępne
stalowa połówkowa	2250,00 zł netto 2767,50 brutto	niedostępne	niedostępne	niedostępne	niedostępne
stalowa pełna	2350,00 zł netto 2890,50 brutto	niedostępne	niedostępne	niedostępne	niedostępne

R-60

kolor na zdjęciu: dąb bergen



R-61

kolor na zdjęciu: kasztan



R-63

kolor na zdjęciu: beton czarny



R-64

kolor na zdjęciu: bagienny horyzont

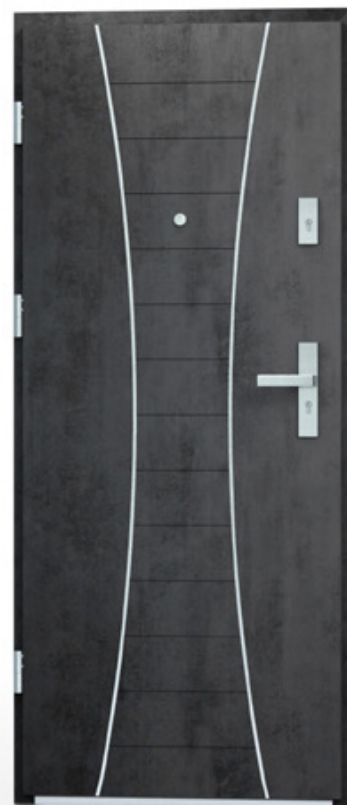

To trzeba wiedzieć!

Zeskanuj kod QR przy wybranym modelu drzwi lub odwiedź www.konfigurator.krcenter.pl i w prosty sposób skonfiguruj wybrany model. Dobierz odpowiedni system, kolor, a także okucia i akcesoria i otrzymaj gotową wycenę drzwi!



Model na zdjęciu: N-04 kolor grafit molet

Kolekcja Nowoczesne

Nowoczesne	Basic	Basic Plus	Basic Lock Plus	Premium	Premium RC2
izolacja akustyczna	34 dB ¹	41 dB	41 dB	44 dB	44 dB
zamek	trójbolcowy	trójbolcowy	listwowy	trójbolcowy	listwowy
możliwość skrót ²	do 15 cm	do 15 cm	do 15 cm	do 15 cm	do 15 cm
klasa antywłamaniowa	brak	brak	brak	brak	RC2

¹Drzwi w systemie Basic na ościeżnicy stalowej posiadają izolację akustyczną 33 dB!

²W drzwiach z ościeżnicą stalową skrótowi podlega jedynie skrzydło!

Jeżeli w druku zamówienia nie jest zaznaczone inaczej - drzwi zostaną wykonane w standardzie w systemie Basic, otwierane do wewnątrz.

Dodatkowe rozwiązania

skrzydła Bold i Bold Plus	str. 44
akcesoria i opcje do wyboru	str. 48
dostępna kolorystyka	str. 49
zestawy okuć	str. 50
ościeżnice - informacje techniczne	str. 52

Dostępne rozmiary

ościeżnice drewniane "80", "80NW", "90"	ościeżnice stalowe "80", "90"
--	----------------------------------

Skład zestawu drzwi

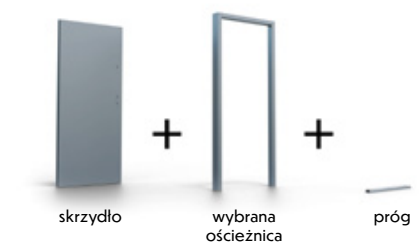

Cennik

podana cena obejmuje komplet drzwi (skrzydło, wybraną ościeżnicę oraz próg)

Ościeżnica	Basic	Basic Plus	Basic Lock Plus	Premium	Premium RC2
drewniana pełna	2100,00 zł netto 2583,00 brutto	2400,00 zł netto 2952,00 brutto	2700,00 zł netto 3321,00 brutto	2900,00 zł netto 3567,00 brutto	3200,00 zł netto 3936,00 brutto
drewniana opaskowa	2500,00 zł netto 3075,00 brutto	2800,00 zł netto 3444,00 brutto	3100,00 zł netto 3813,00 brutto	niedostępne	niedostępne
drewniana regulowana	2850,00 zł netto 3505,50 brutto	3150,00 zł netto 3874,50 brutto	3450,00 zł netto 4243,50 brutto	niedostępne	niedostępne
stalowa połówkowa	2100,00 zł netto 2583,00 brutto	niedostępne	niedostępne	niedostępne	niedostępne
stalowa pełna	2200,00 zł netto 2706,00 brutto	niedostępne	niedostępne	niedostępne	niedostępne

N-03

kolor na zdjęciu: dąb japoński

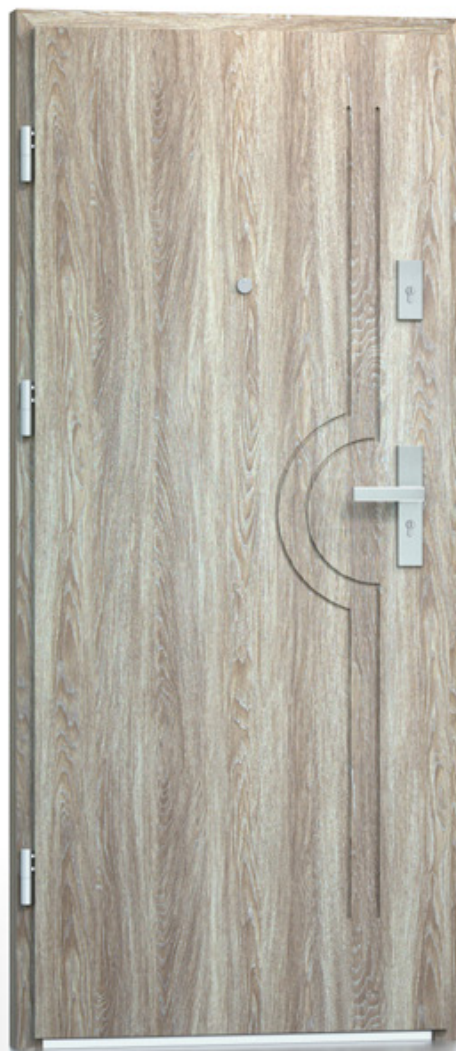

N-04

kolor na zdjęciu: dąb bergen



N-07

kolor na zdjęciu: hikora natural



To trzeba wiedzieć!

Zeskanuj kod QR przy wybranym modelu drzwi lub odwiedź www.konfigurator.krcenter.pl i w prosty sposób skonfiguruj wybrany model. Dobierz odpowiedni system, kolor, a także okucia i akcesoria i otrzymaj gotową wycenę drzwi!



Modele N-03, N-04 i N-07 posiadają frezowanie o szerokości 9 mm.

N-08

kolor na zdjęciu: grafit molet



N-09

kolor na zdjęciu: bagienny horyzont



N-53

kolor na zdjęciu: dąb PRO

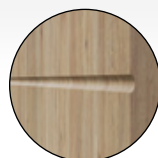

Modele N-08, N-09 i N-53 posiadają frezowanie o szerokości 9 mm.

N-91

kolor na zdjęciu: kaszmir jasny



N-93

kolor na zdjęciu: halifax dąb



N-95

kolor na zdjęciu: dąb hikora



Modele N-91 i N-93 posiadają frezowanie o szerokości 3 mm.



Kolekcja Lux



Model na zdjęciu: LUX-02 kolor hikor natural z panelem bocznym od strony klamkowej 28 cm

Lux	Basic	Basic Plus	Basic Lock Plus	Premium	Premium RC2
izolacja akustyczna	34 dB ¹	41 dB	41 dB	44 dB	44 dB
zamek	trójbolcowy	trójbolcowy	listwowy	trójbolcowy	listwowy
możliwość skrótu ²	do 15 cm	do 15 cm	do 15 cm	do 15 cm	do 15 cm
klasa antywłamaniowa	brak	brak	brak	brak	RC2

¹Drzwi w systemie Basic na ościeżnicy stalowej posiadają izolację akustyczną 33 dB!

²W drzwiach z ościeżnicą stalową skrótowni podlega jedynie skrzydło!

Jeżeli na druku zamówienia nie jest zaznaczone inaczej - drzwi zostaną wykonane w standardzie w systemie Basic, otwierane do wewnątrz.

Dodatkowe rozwiązania

skrzydła Bold i Bold Plus	str. 44
akcesoria i opcje do wyboru	str. 48
dostępna kolorystyka	str. 49
zestawy okuć	str. 50
ościeżnice - informacje techniczne	str. 52

Dostępne rozmiary

ościeżnice drewniane "80", "80NW", "90"	ościeżnice stalowe „80”, „90”
--	----------------------------------

Skład zestawu drzwi

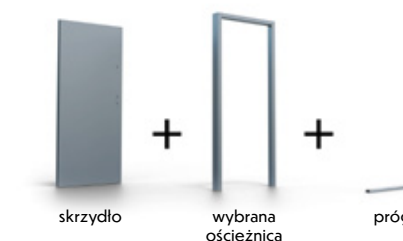

Cennik podana cena obejmuje komplet drzwi (skrzydło, wybraną ościeżnicę oraz próg)

Ościeżnica	Basic	Basic Plus	Basic Lock Plus	Premium	Premium RC2
drewniana pełna	2250,00 zł netto 2767,50 brutto	2550,00 zł netto 3136,50 brutto	2850,00 zł netto 3505,50 brutto	3050,00 zł netto 3751,50 brutto	3350,00 zł netto 4120,50 brutto
drewniana opaskowa	2650,00 zł netto 3259,50 brutto	2950,00 zł netto 3628,50 brutto	3250,00 zł netto 3997,50 brutto	niedostępne	niedostępne
drewniana regulowana	3000,00 zł netto 3690,00 brutto	3300,00 zł netto 4059,00 brutto	3600,00 zł netto 4428,00 brutto	niedostępne	niedostępne
stalowa połówkowa	2250,00 zł netto 2767,50 brutto	niedostępne	niedostępne	niedostępne	niedostępne
stalowa pełna	2350,00 zł netto 2890,50 brutto	niedostępne	niedostępne	niedostępne	niedostępne

LUX-02

kolor na zdjęciu: hikora natural



LUX-06

kolor na zdjęciu: dąb bergen



LUX-12

kolor na zdjęciu: halifax tabak



LUX-15

kolor na zdjęciu: dąb PRO

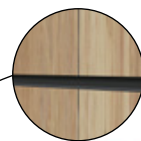
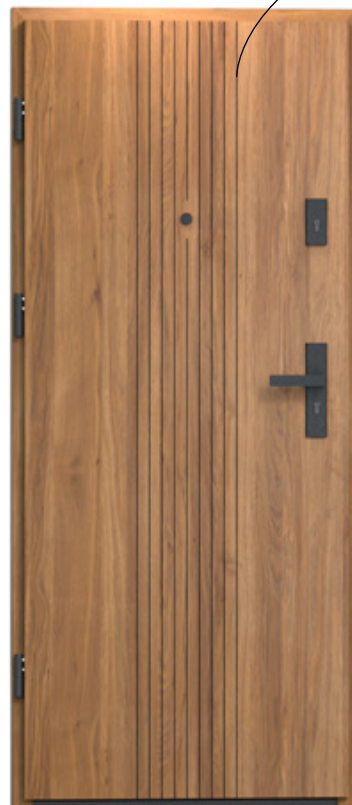

Frezowanie o szerokości 3 mm na czarnej płycie.



To trzeba wiedzieć!

Zeskanuj kod QR przy wybranym modelu drzwi lub odwiedź www.konfigurator.krcenter.pl i w prosty sposób skonfiguruj wybrany model. Dobierz odpowiedni system, kolor, a także okucia i akcesoria i otrzymaj gotową wycenę drzwi!



...to również!

Drzwi z kolekcji Lux nie są dostępne w kolorach: beton czarny, czarny, czarne drewno, heban, grafit, grafit horyzont, grafit molet, kasztan, orzech, dąb złoty, kaszmir jasny, biały!



Kolekcja Tradycyjne

Model na zdjęciu: T-56 kolor białe sanremo

Tradycyjne	Basic	Basic Plus	Basic Lock Plus	Premium	Premium RC2
izolacja akustyczna	34 dB ¹	41 dB	41 dB	44 dB	44 dB
zamek	trójbolcowy	trójbolcowy	listwowy	trójbolcowy	listwowy
możliwość skrótu ²	do 15 cm	do 15 cm	do 15 cm	do 15 cm	do 15 cm
klasa antywłamaniowa	brak	brak	brak	brak	RC2

¹Drzwi w systemie Basic na ościeżnicy stalowej posiadają izolację akustyczną 33 dB!

²W drzwiach z ościeżnicą stalową skrótowni podlega jedynie skrzydło!

Jeżeli na druku zamówienia nie jest zaznaczone inaczej - drzwi zostaną wykonane w standardzie w systemie Basic, otwierane do wewnątrz.

Dodatkowe rozwiązania

skrzydła Bold i Bold Plus	str. 44
akcesoria i opcje do wyboru	str. 48
dostępna kolorystyka	str. 49
zestawy okuć	str. 50
ościeżnice - informacje techniczne	str. 52

Dostępne rozmiary

ościeżnice drewniane "80", "80NW", "90"	ościeżnice stalowe „80”, „90”
--	----------------------------------

Cennik

podana cena obejmuje komplet drzwi (skrzydło, wybraną ościeżnicę oraz próg)

Ościeżnica	Basic	Basic Plus	Basic Lock Plus	Premium	Premium RC2
drewniana pełna	2100,00 zł netto 2583,00 brutto	2400,00 zł netto 2952,00 brutto	2700,00 zł netto 3321,00 brutto	2900,00 zł netto 3567,00 brutto	3200,00 zł netto 3936,00 brutto
drewniana opaskowa	2500,00 zł netto 3075,00 brutto	2800,00 zł netto 3444,00 brutto	3100,00 zł netto 3813,00 brutto	niedostępne	niedostępne
drewniana regulowana	2850,00 zł netto 3505,50 brutto	3150,00 zł netto 3874,50 brutto	3450,00 zł netto 4243,50 brutto	niedostępne	niedostępne
stalowa połówkowa	2100,00 zł netto 2583,00 brutto	niedostępne	niedostępne	niedostępne	niedostępne
stalowa pełna	2200,00 zł netto 2706,00 brutto	niedostępne	niedostępne	niedostępne	niedostępne

Skład zestawu drzwi

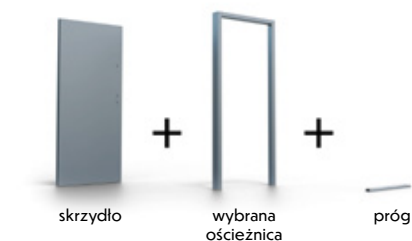

T-16

kolor na zdjęciu: dąb japoński



T-17

kolor na zdjęciu: orzech



T-18

kolor na zdjęciu: dąb syberyjski



To trzeba wiedzieć!

Zeskanuj kod QR przy wybranym modelu drzwi lub odwiedź www.konfigurator.krcenter.pl i w prosty sposób skonfiguruj wybrany model. Dobierz odpowiedni system, kolor, a także okucia i akcesoria i otrzymaj gotową wycenę drzwi!



Frezowanie tradycyjne o szerokości 30 mm.

T-19

kolor na zdjęciu: dąb szary



T-20

kolor na zdjęciu: dąb bagienny



T-22

kolor na zdjęciu: heban



T-56

kolor na zdjęciu: białe sanremo



T-57

kolor na zdjęciu: halifax dąb



T-58

kolor na zdjęciu: dąb PRO



Dostępne rozwiązania - skrzydła Bold i Bold Plus

Skrzydła Bold oraz Bold Plus mają możliwość zastosowania na istniejących ościeżnicach. Pozwala to na wymianę skrzydła na nowe bez konieczności wymiany ościeżnicy. **Dla rozwiązań Bold oraz Bold Plus dostępny jest również system renowacji ościeżnicy**, który pozwala na obudowanie starej ościeżnicy.

Charakterystyka	Bold	Bold Plus
izolacja akustyczna	34 dB ¹	41 dB ¹
zamek	trójbolcowy	trójbolcowy
możliwość skrótu	do 15 cm	do 15 cm
możliwość zwężenia	do 5 mm	do 5 mm
klasa antywłamaniowa	brak	brak

¹Podana izolacja akustyczna dotyczy drzwi z ościeżnicą drewnianą. Dla skrzydeł montowanych na innych ościeżnicach wartości mogą się różnić.

Cennik

Kolekcja	Bold	Bold Plus
Standard	1200,00 zł netto 1476,00 brutto	1500,00 zł netto 1845,00 brutto
Lacobel	1400,00 zł netto 1722,00 brutto	1700,00 zł netto 2091,00 brutto
Alu	1300,00 zł netto 1599,00 brutto	1600,00 zł netto 1968,00 brutto
Alu Radius	1300,00 zł netto 1599,00 brutto	1600,00 zł netto 1968,00 brutto
Alu Black	1300,00 zł netto 1599,00 brutto	1600,00 zł netto 1968,00 brutto
Alu Patina	1300,00 zł netto 1599,00 brutto	1600,00 zł netto 1968,00 brutto
Nowoczesne	1200,00 zł netto 1476,00 brutto	1500,00 zł netto 1845,00 brutto
Tradycyjne	1200,00 zł netto 1476,00 brutto	1500,00 zł netto 1845,00 brutto
Lux	1300,00 zł netto 1599,00 brutto	1600,00 zł netto 1968,00 brutto

Dodatkowe rozwiązania

system renowacji ościeżnicy	str. 46
opcje do wyboru i akcesoria	str. 48

Dostępne rozmiary

"80" - 845 mm x 2030 mm
"90" - 945 mm x 2030 mm

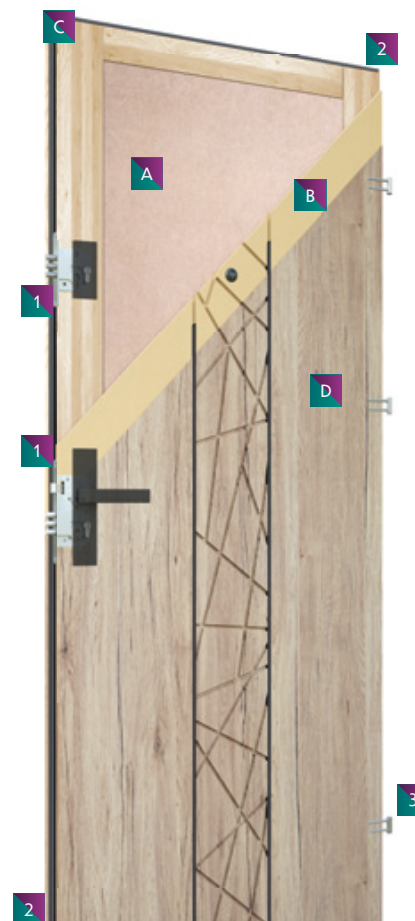

Elementy konstrukcyjne skrzydła

- A** wypełnienie płytą dźwiękochłonną¹
- A** wypełnienie panelem wyciszającym¹
- B** płyta MDF o grubości 6 mm
- C** ramiak z drewna klejonego warstwowo na całym obwodzie
- D** okleina PCV w wybranym kolorze

¹W zależności od wybranego systemu:
Bold - płyta dźwiękochłonna,
Bold Plus - panel wyciszający.

Wyposażenie skrzydła

- 1** zamek główny i pomocniczy (trójbolcowy)
- 2** uszczelka w skrzydle
- 3** trzy zawiasy

Zeskanuj kod i skonfiguruj skrzydło Bold!



Dostępne rozwiązania - skrzydła Bold i Bold Plus

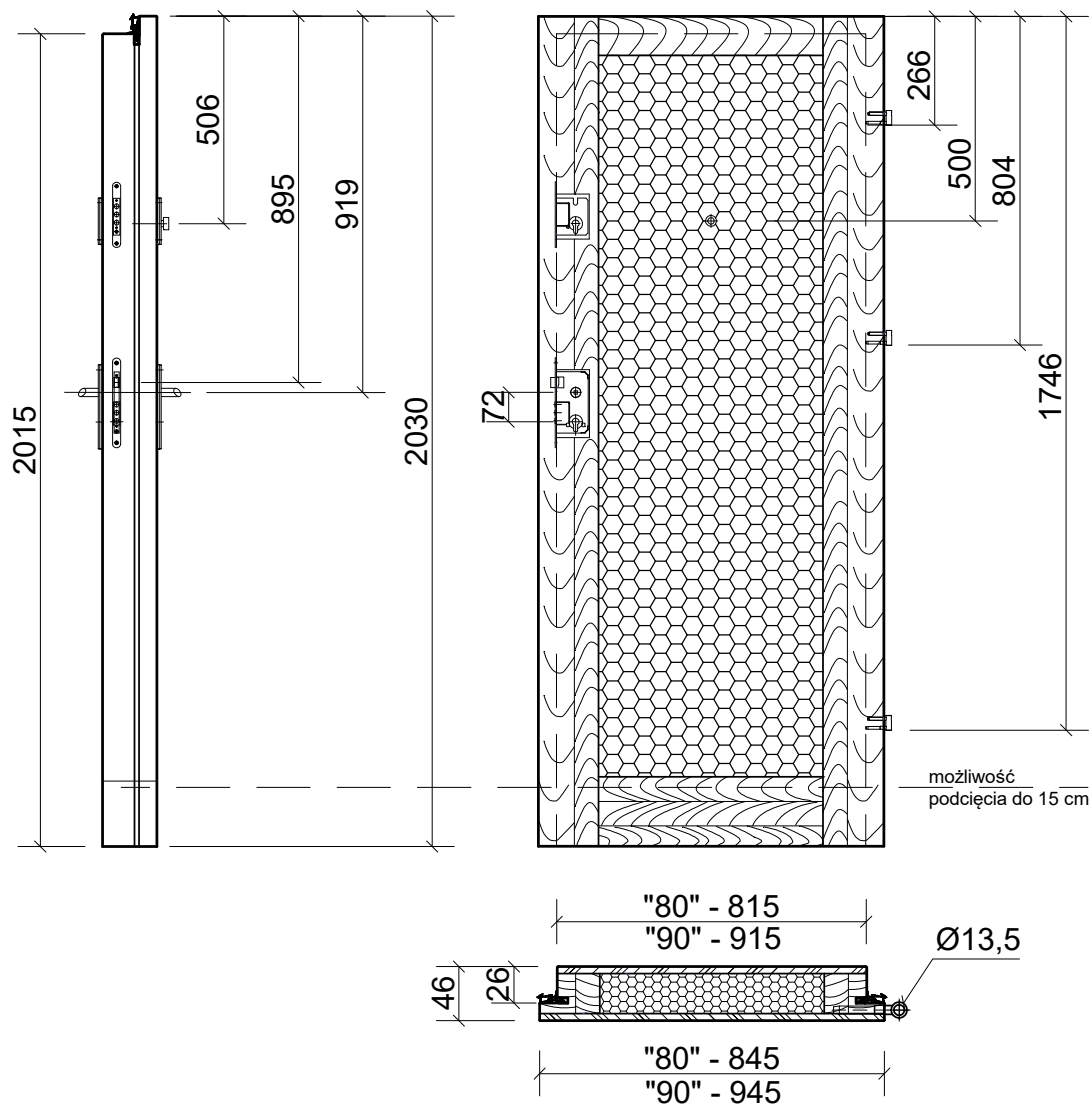

To trzeba wiedzieć!

Skrzydła Bold oraz Bold Plus skracamy maksymalnie o 15 cm!

Dostępne warianty zwężeń skrzydeł Bold*

Rozmiar skrzydła	Dostępne warianty zwężeń (podany wymiar - szerokość skrzydła w felcu)	
	Wymiar	Szerokość
"80"	813 mm	810 mm
"90"	913 mm	910 mm

*zwężenie dostępne za dopłatą - więcej informacji str. 48.

Dostępne rozwiązania - system renowacji ościeżnicy

System renowacji ościeżnicy z wykorzystaniem specjalnie zaprojektowanych paneli, opasek i progu umożliwia wymianę drzwi **bez konieczności demontażu starej ościeżnicy**. Przy wymianie wyłącznie skrzydła i zastosowaniu systemu renowacji, istniejąca ościeżnica zostaje jednostronnie obłożona panelami i opaskami w kolorze skrzydła. Poprawia to estetykę i korzystnie wpływa na szczelność.

Rozwiązanie dedykowane dla skrzydeł Bold oraz Bold Plus.

Bold

Bold Plus

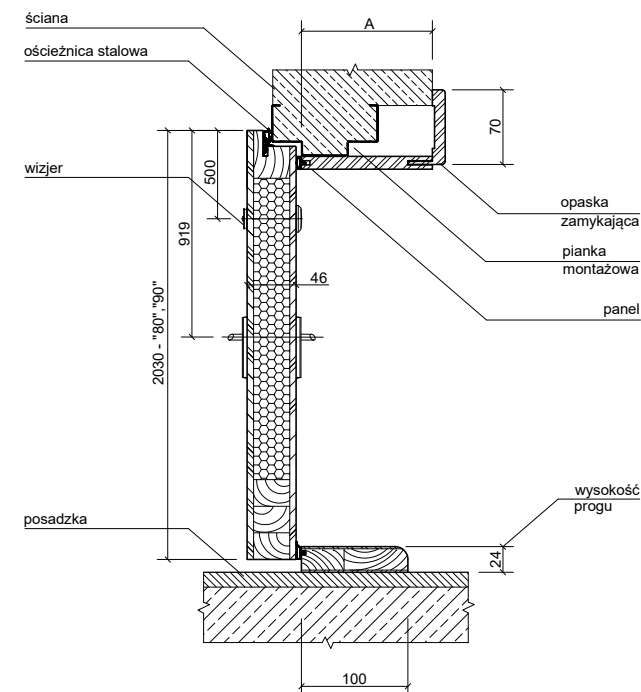
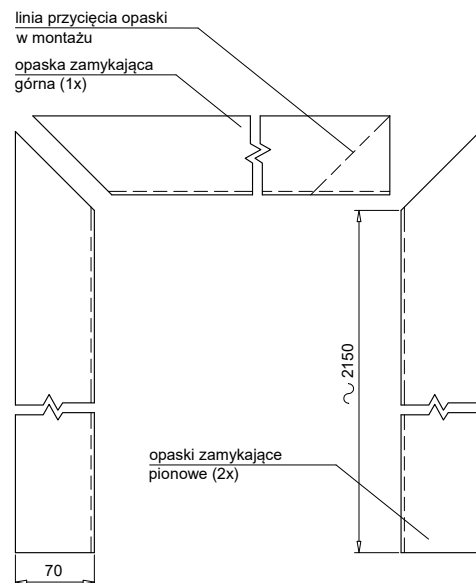

Informacje techniczne

- System renowacji ościeżnicy to zestaw do „obudowy muru”. Przeznaczony jest do samodzielnego montażu na ościeżnicę stalową. Składa się z trzech specjalnie wyfrezowanych paneli, trzech opasek zamykających oraz progu.
- System może zostać zainstalowany na ścianach o grubości od 7 cm do 30 cm. Zakres regulacji panelu wynosi 2 cm.
- Próg i panele wyposażone są w uszczelki.
- System dostarczany jest jako zestaw elementów gotowych do złożenia na miejscu montażu.

Cennik

Zakres regulacji panelu (wymiar A)	Cena netto	Cena brutto
70 - 200 mm	550,00 zł	676,50 zł
201 - 300 mm	600,00 zł	738,00 zł

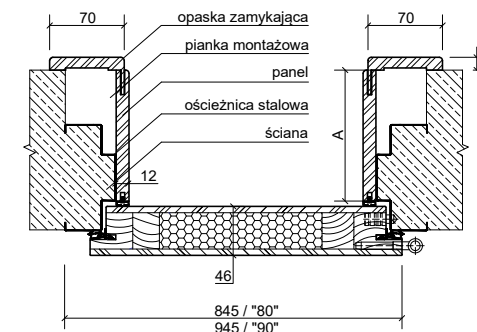

W skład zestawu wchodzi:

Opaska zamykająca 3x

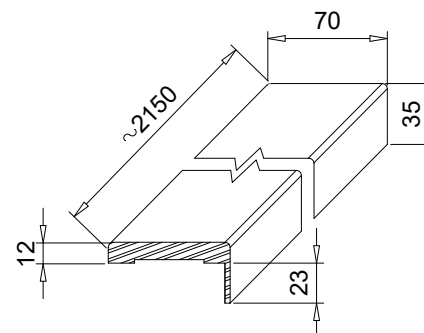

Panel 3x

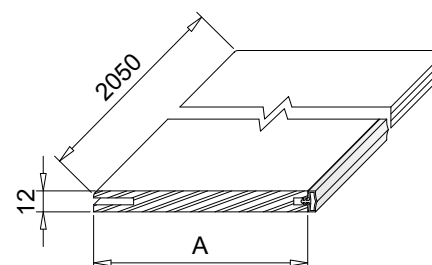

"A" - szerokość panela

Próg

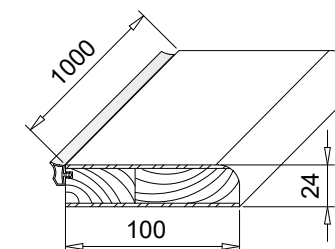

i To trzeba wiedzieć!

Dla drzwi w systemie **Bold** oraz **Bold Plus** z systemem renowacyjnym ościeżnicy proponujemy dedykowany do nich zestaw okuć **Theo Slim**. Wykorzystanie systemu renowacji ościeżnicy zawęży światło przejścia drzwi, co sprawia, że wymagane jest zastosowanie okuć na wąskich sztyldach o szerokości 33 mm. Więcej informacji - strona 51.

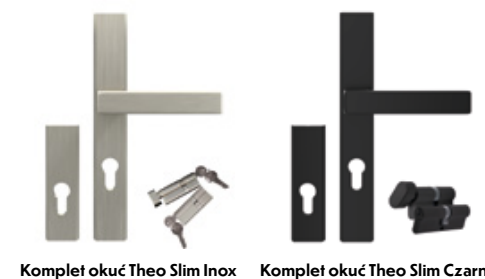

Komplet okuć Theo Slim Inox

Komplet okuć Theo Slim Czarny

Dostępne rozwiązania - opcje do wyboru

Dostępne panele Lacobel



Lacobel biały

Lacobel czarny

Dostępne kolory progów*



*Jeżeli na druku zamówień nie zostanie określony kolor progów, zostanie on dostarczony w standardzie - w kolorze intarsji dekoracyjnych, a w przypadku drzwi bez intarsji - w kolorze inox.

Kolory czarny oraz patina dostępne są tylko dla ościeżnic drewnianych.

Dostępne wizjery*



*Jeżeli na druku zamówień nie zostanie zaznaczone inaczej - drzwi zostaną dostarczone w standardzie z zamontowanym wizjerem.

Dostępne rozwiązania - opcje za dopłatą

Panel boczny

Panel boczny dostępny jest dla drzwi z ościeżnicą drewnianą regulowaną i jest montowany od strony opaski zamykającej!

Panel boczny występuje zarówno dla strony klamkowej, jak i przeciwklamkowej. W przypadku drzwi z panelem bocznym kąt składania opasek zamykających ościeżnicy wynosi dla obu stron 90°. Od strony opaski stałej składania wynosi standardowo 45°.



Szerokość panelu	Cena netto	Cena brutto
140 mm	200,00 zł	246,00 zł
180 mm	220,00 zł	270,60 zł
220 mm	250,00 zł	307,50 zł
280 mm	300,00 zł	369,00 zł

Opaski wykończeniowe

(wymiar 12x60x2200 mm)



netto 100,00 zł
brutto 123,00 zł
za komplet (3 sztuki)

Ostonki na zawiasy

(kolor nikiel-satyna, czarny lub patina)
dostępne tylko dla ościeżnic drewnianych



Basic	Basic Plus	Basic Lock Plus	netto 35,00 zł brutto 43,05 zł
Premium			netto 82,50 zł brutto 101,48 zł
Premium RC2			netto 110,00 zł brutto 135,30 zł

Usługi za dopłatą

Rodzaj usługi	Cena netto	Cena brutto
Skrócenie drzwi ¹	150,00 zł	184,50 zł
Skrócenie skrzydła Bold	75,00 zł	92,25 zł
Zwężenie skrzydła Bold	100,00 zł	123,00 zł
Skrzydło w dwukolorze	75,00 zł	92,25 zł
Ościeżnica w dwukolorze ²	75,00 zł	92,25 zł
Ościeżnica drewniana w kolorze czarnym	brak dopłaty	

¹W drzwiach z ościeżnicą stalową skrótowi podlega jedynie skrzydło!

²W dwukolorze dostępne są ościeżnice opaskowe oraz regulowane!

Próg aluminiowy Bastion

dostępne kolory: inox, czarny, patina
wkładka progów dostępna w kolorystyce drzwi
dostępne rozmiary: 80, 80NW, 90

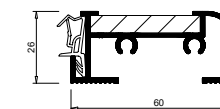

netto 100,00 zł
brutto 123,00 zł

Dostępne rozwiązania - dostępna kolorystyka

AKACJA



BETON CZARNY



BETON SREBRNY



BIAŁE SANREMO



BIAŁY



CZARNY



DĄB KALIFORNIA



DĄB ŻŁOTY



DĄB BAGIENNY



BAGIENNY HORYZONT



DĄB BERGEN



DĄB JAPOŃSKI



DĄB SYBERYJSKI



DĄB SZARY



DĄB WIOSENNY



GRAFIT HORYZONT



GRAFIT STARY



GRAFIT



HALIFAX DĄB



HALIFAX TABAK



HEBAN



KASZMIR JASNY



KASZTAN



DĄB PRO



ORZECH



SONOMA



CZARNY DREWNO



GRAFIT MOLET



DĄB HIKORA



HIKORA NATURAL



Dostępne rozwiązania - zestawy okuć

Komplet okuć Standard

rozstaw 72mm



Elementy zestawu:

- klamka i rozeta KR Center (kolor nikiel satyna)
- wkładki w systemie jednego klucza (kolor nikiel)

Dostępne dla:

Bold	Bold Plus	Basic
28/45	28/45	28/45
Basic Plus	Premium	
28/45	30/50	

netto 200,00 zł
brutto 246,00 zł

Komplet okuć Standard Czarny

rozstaw 72mm



Elementy zestawu:

- klamka i rozeta KR Center (kolor czarny mat)
- wkładki w systemie jednego klucza (kolor czarny)

Dostępne dla:

Bold	Bold Plus	Basic
30/45	30/45	30/45
Basic Plus	Premium	
30/45	30/50	

netto 240,00 zł
brutto 295,20 zł

Komplet okuć Haga Inox

rozstaw 72mm/92 mm



Elementy zestawu:

- klamka i rozeta Haga firmy Axa (kolor inox)
- wkładki Wilka w systemie jednego klucza klasa B (kolor inox)

Dostępne dla:

Bold	Bold Plus	Basic
26/45	26/45	26/45
Basic Plus	Basic Lock Plus	Premium
26/45	26/45	26/45

netto 450,00 zł
brutto 553,50 zł

Komplet okuć Haga Czarny

rozstaw 72mm/92 mm



Elementy zestawu:

- klamka i rozeta Haga firmy Axa (kolor czarny)
- wkładki Wilka w systemie jednego klucza klasa B (kolor czarny)

Dostępne dla:

Bold	Bold Plus	Basic
26/45	26/45	26/45
Basic Plus	Basic Lock Plus	Premium
26/45	26/45	26/45

netto 540,00 zł
brutto 664,20 zł

Komplet okuć Haga Patina

rozstaw 72mm/92 mm



Elementy zestawu:

- klamka i rozeta Haga firmy Axa (kolor patina)
- wkładki Wilka w systemie jednego klucza klasa B (kolor patina)

Dostępne dla:

Bold	Bold Plus	Basic
26/45	26/45	26/45
Basic Plus	Basic Lock Plus	Premium
26/45	26/45	26/45

netto 450,00 zł
brutto 553,50 zł

Komplet okuć Trust Inox

rozstaw 72mm/92 mm



Elementy zestawu:

- antywłamaniowa klamka i rozeta Trust firmy Axa (kolor inox)
- wkładki Wilka w systemie jednego klucza klasa B (kolor inox)

Dostępne dla:

Bold	Bold Plus	Basic
26/45	26/45	26/45
Basic Plus	Basic Lock Plus	Premium
26/45	26/45	26/50
Premium RC2		
26/50		

netto 490,00 zł
brutto 602,70 zł

i To trzeba wiedzieć!

W zależności od wybranego systemu drzwi Bastion, wkładka z zestawu okuć będzie miała odpowiednie wymiary przedstawione poniżej każdego z systemów.

i ...to również!

Dla drzwi zamówionych z zestawem okuć, **wykonujemy odpowiednie otwory montażowe!**

Dostępne rozwiązania - zestawy okuć

Komplet okuć Trust Czarny

rozstaw 72mm/92 mm



Elementy zestawu:

- antywłamaniowa klamka i rozeta Trust firmy Axa (kolor czarny)
- wkładki Wilka w systemie jednego klucza klasa B (kolor czarny)

Dostępne dla:

Bold	Bold Plus	Basic
26/45	26/45	26/45
Basic Plus	Basic Lock Plus	Premium
26/45	26/45	26/50
Premium RC2	netto 600,00 zł brutto 738,00 zł	
26/50		

Komplet okuć Theo Slim Inox

rozstaw 72mm



Elementy zestawu:

- klamka i rozeta Theo firmy Alubrass na wąskim szyldzie 33 mm (kolor inox)
- wkładki w systemie jednego klucza (kolor nikiel)

Dostępne dla:

Bold	Bold Plus	Basic
28/45	28/45	28/45
Basic Plus	netto 330,00 zł brutto 405,90 zł	
28/45		

Komplet okuć Theo Slim Czarny

rozstaw 72mm



Elementy zestawu:

- klamka i rozeta Theo firmy Alubrass na wąskim szyldzie 33 mm (kolor czarny)
- wkładki w systemie jednego klucza (kolor czarny)

Dostępne dla:

Bold	Bold Plus	Basic
30/45	30/45	30/45
Basic Plus	netto 330,00 zł brutto 405,90 zł	
30/45		

Klamki i rozety

Rodzaj produktu	Cena netto	Cena brutto
Klamka Haga, kolor inox, patina	170,00 zł	209,10 zł
Rozeta Haga, kolor inox, patina	80,00 zł	98,40 zł
Klamka Haga, kolor czarny	180,00 zł	221,40 zł
Rozeta Haga, kolor czarny	90,00 zł	110,70 zł
Klamka KR Center, kolor nikiel	90,00 zł	110,70 zł
Rozeta KR Center, kolor nikiel	50,00 zł	61,50 zł
Klamka KR Center, kolor czarny	100,00 zł	123,00 zł
Rozeta KR Center, kolor czarny	60,00 zł	73,80 zł

Rodzaj produktu	Cena netto	Cena brutto
Klamka Trust, kolor inox	205,00 zł	252,15 zł
Rozeta Trust, kolor inox	95,00 zł	116,85 zł
Klamka Trust, kolor czarny	210,00 zł	258,30 zł
Rozeta Trust, kolor czarny	105,00 zł	129,15 zł
Klamka Theo Slim, kolor inox	170,00 zł	209,10 zł
Rozeta Theo Slim, kolor inox	80,00 zł	98,40 zł
Klamka Theo Slim, kolor czarny	180,00 zł	221,40 zł
Rozeta Theo Slim, kolor czarny	90,00 zł	110,70 zł

Wkładki

Rodzaj wkładki	Cena netto	Cena brutto
Wkładka, system jednego klucza, kolor nikiel, rozstaw 28/45, 30/50	140,00 zł	172,20 zł
Wkładka, system jednego klucza, kolor czarny, rozstaw 30/45, 30/50	140,00 zł	172,20 zł
Wkładka Wilka, klasa bezpieczeństwa B, system jednego klucza, kolor nikiel, rozstaw 26/45	220,00 zł	270,60 zł
Wkładka Wilka, klasa bezpieczeństwa B, system jednego klucza, kolor nikiel, rozstaw 26/50	300,00 zł	369,00 zł
Wkładka Wilka, klasa bezpieczeństwa B, system jednego klucza, kolor patina, rozstaw 26/45	220,00 zł	270,60 zł
Wkładka Wilka, klasa bezpieczeństwa B, system jednego klucza, kolor czarny, rozstaw 26/45	300,00 zł	369,00 zł
Wkładka Wilka, klasa bezpieczeństwa B, system jednego klucza, kolor czarny, rozstaw 26/50	350,00 zł	430,50 zł



To trzeba wiedzieć!

Dla drzwi w systemach Bold oraz Bold Plus montowanych razem z systemem renowacji ościeżnicy dostępne są tylko komplety okuć Theo Slim Inox oraz Theo Slim Czarny!

Informacje techniczne - ościeżnica drewniana pełna

Ościeżnica pełna dla systemów **Basic**, **Basic Plus** oraz **Basic Lock Plus**, zwana blokową, jest najprostszym modelem ościeżnicy, **przystosowanym do montażu w ścianach o grubości od 10 cm**. Wykonana z drewna ościeżnica standardowo pokryta jest wysokiej jakości okleiną, identyczną jak na skrzydle drzwiowym. Dostępna także w rozmiarze „80NW”.

Dostępne progi

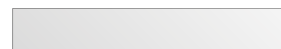

inox



czarny



pałina

Dostępne systemy



Basic

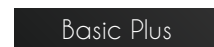

Basic Plus



Basic Lock Plus

Widok od strony zewnętrznej



- A** ramiak z drewna klejonego
- B** aluminiowy profil wzmacniający
- C** płyta dźwiękochłonna
- D** płyta MDF o grubości 6 mm
- E** okleina PCV
- F** ościeżnica
- G** próg aluminiowy z wkładką w wybranej okleinie
- H** uszczelka
- I** gniazdo na bolec antywyważeniowy
- J** zawias 3D*

*umożliwia regulację w trzech płaszczyznach

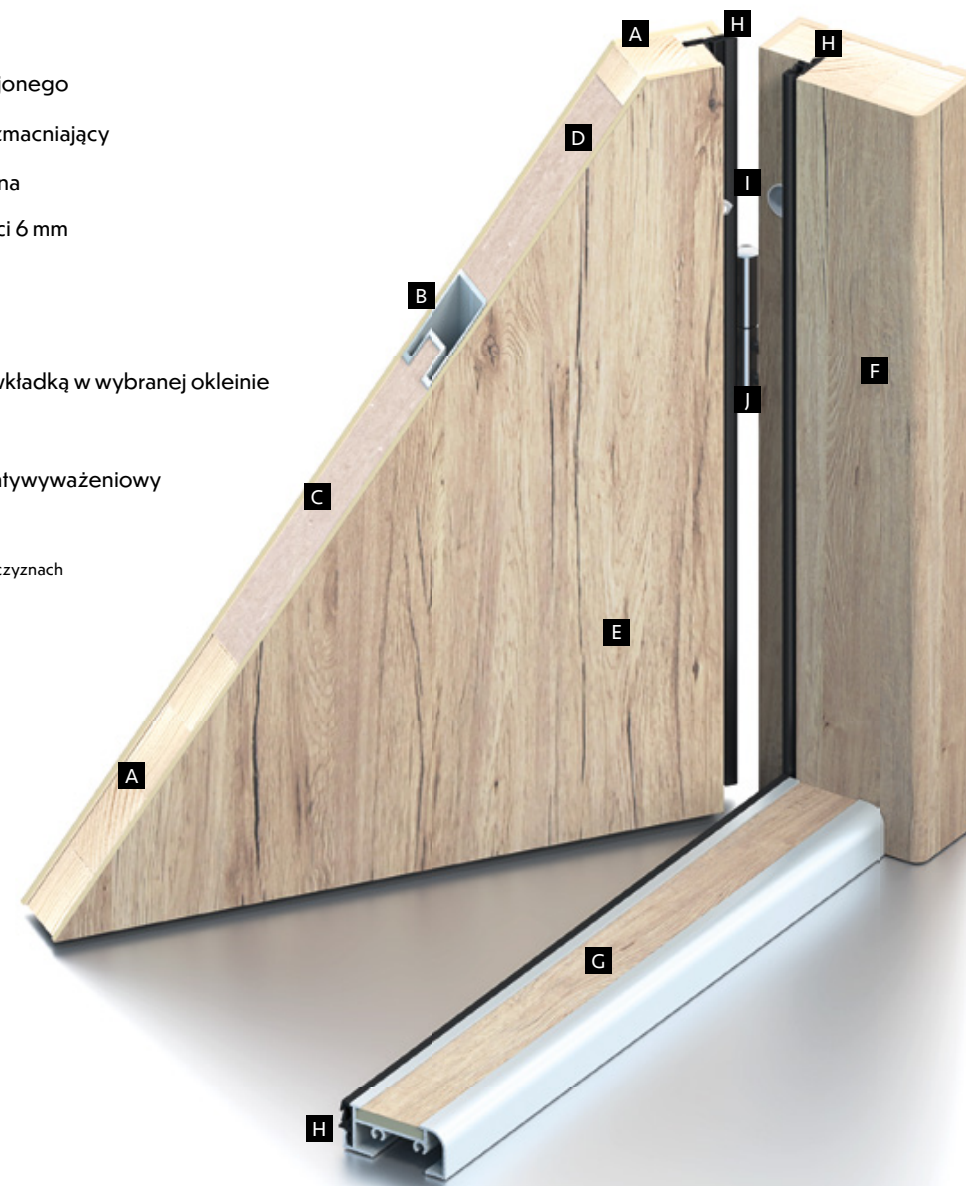



Tabela wymiarów

Rozmiar drzwi	Całkowita szerokość skrzydła	Szerokość zewnętrzna ościeżnicy	Wysokość zewnętrzna ościeżnicy	Szerokość światła przejścia	Wysokość światła przejścia	Zalecana szerokość otworu montażowego	Zalecana wysokość otworu montażowego
	Wymiar A	Wymiar B	Wymiar C	Wymiar D	Wymiar E	Wymiar B + 30mm	Wymiar C + 30mm
„80”	853 mm	901 mm	2080 mm	801 mm	2003 mm	931 mm	2110 mm
„80NW”	803 mm	851 mm	2050 mm	751 mm	1973 mm	881 mm	2080 mm
„90”	953 mm	1001 mm	2080 mm	901 mm	2003 mm	1031 mm	2110 mm

Informacje techniczne - ościeżnica drewniana pełna

Ościeżnica pełna dla systemów **Premium** i **Premium RC2**, zwana także blokową to najprostszy model ościeżnicy. Jej konstrukcja umożliwia **montaż do ścian każdej grubości od 10 cm**. Ościeżnicę drewnianą w standardzie pokrywamy tą samą wysokiej jakości okleiną, co skrzydło. Może być stosowana także dla drzwi w rozmiarze „80NW”.

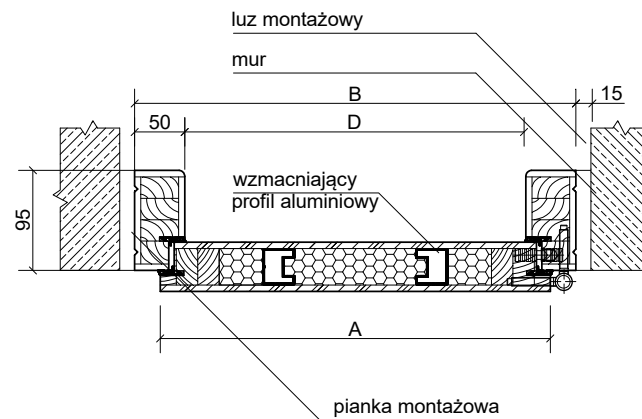
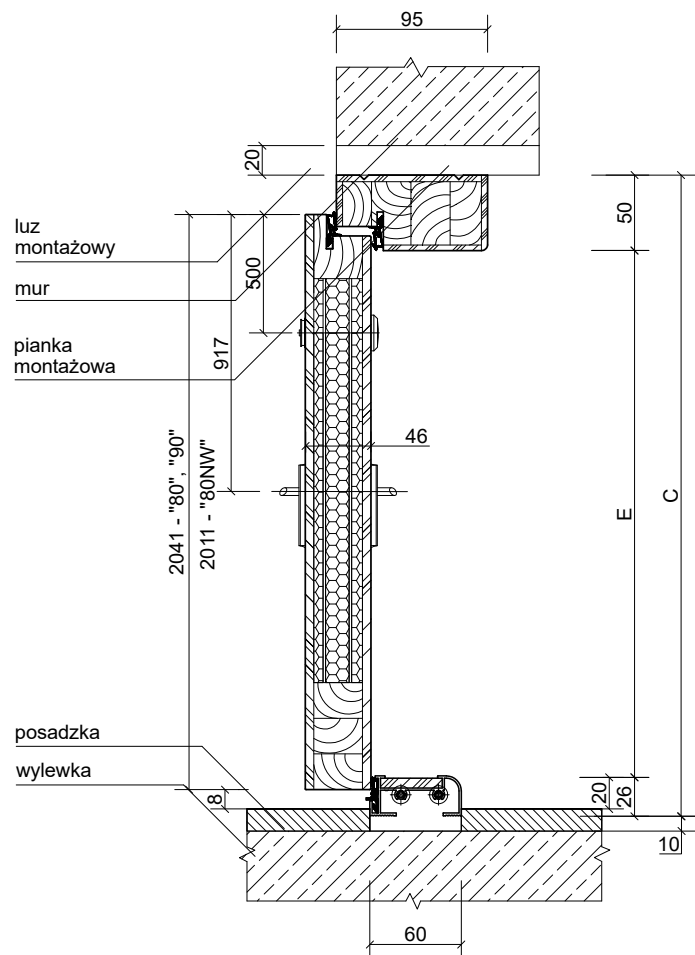
Dostępne progi

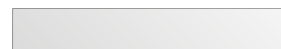

inox



czarny



pałina

Dostępne systemy



Widok od strony zewnętrznej



- A** ramiak z drewna klejonego
- B** panel wyciszający
- C** płyta MDF o grubości 6 mm
- D** okleina PCV
- E** ościeżnica
- F** próg aluminiowy z wkładką w wybranej okleinie
- G** uszczelka
- H** gniazdo na bolec antywyważeniowy
- I** wzmocniony zawias 3D*

*umożliwia regulację w trzech płaszczyznach





Tabela wymiarów

	Całkowita szerokość skrzydła	Szerokość zewnętrzna ościeżnicy	Wysokość zewnętrzna ościeżnicy	Szerokość światła przejścia	Wysokość światła przejścia	Zalecana szerokość otworu montażowego	Zalecana wysokość otworu montażowego
Rozmiar drzwi	Wymiar A	Wymiar B	Wymiar C	Wymiar D	Wymiar E	Wymiar B + 30mm	Wymiar C + 30mm
„80”	853 mm	901 mm	2073 mm	801 mm	2003 mm	931 mm	2103 mm
„80NW”	803 mm	851 mm	2043 mm	751 mm	1973 mm	881 mm	2073 mm
„90”	953 mm	1001 mm	2073 mm	901 mm	2003 mm	1031 mm	2103 mm

Informacje techniczne - ościeżnica drewniana opaskowa

Ościeżnica opaskowa o kątowej konstrukcji (opaska od strony skrzydła) wykonana jest z drewna i płyty MDF, co gwarantuje jej trwałość. Ościeżnica ta pokryta jest tą samą okleiną, co drzwi. Nietypowe wymiary ościeżnicy umożliwiają wymianę drzwi bez potrzeby modyfikacji otworu.

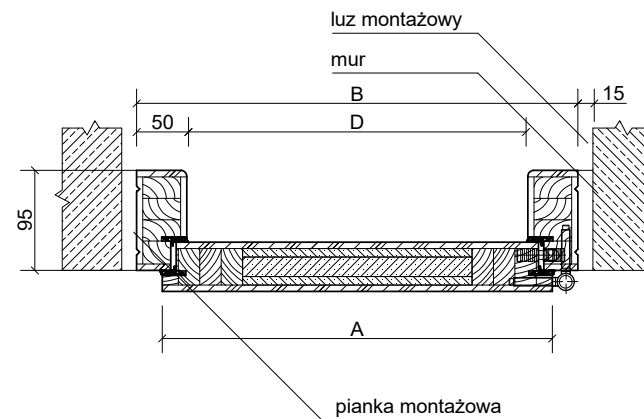
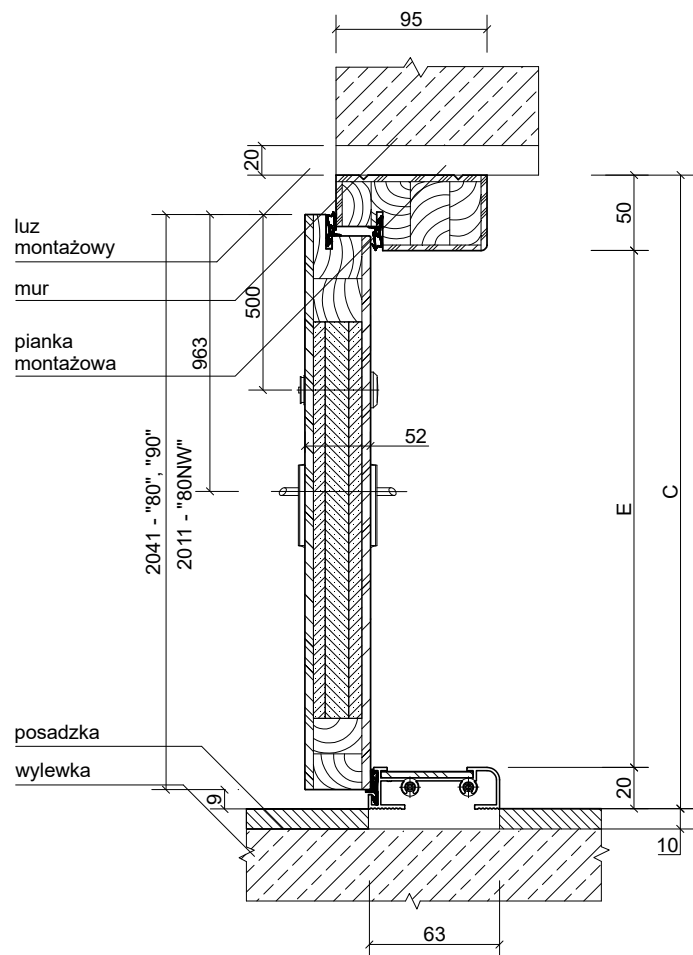
Dostępne progi

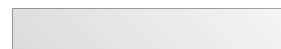

inox



czarny



pałina

Dostępne systemy



Basic

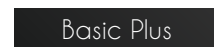

Basic Plus



Basic Lock Plus

Widok od strony zewnętrznej



- A** ramiak z drewna klejonego
- B** aluminiowy profil wzmacniający
- C** płyta dźwiękochłonna
- D** płyta MDF o grubości 6 mm
- E** okleina PCV
- F** ościeżnica
- G** próg aluminiowy z wkładką w wybranej okleinie
- H** uszczelka
- I** gniazdo na bolec antywyważeniowy
- J** zawias 3D*

*umożliwia regulację w trzech płaszczyznach





Tabela wymiarów

	Całkowita szerokość skrzydła	Szerokość zewnętrzna ościeżnicy	Wysokość zewnętrzna ościeżnicy	Szerokość światła przejścia	Wysokość światła przejścia	Zalecana szerokość otworu montażowego	Zalecana wysokość otworu montażowego
Rozmiar drzwi	Wymiar A	Wymiar B	Wymiar C	Wymiar D	Wymiar E	Wymiar B + 30mm	Wymiar C + 30mm
„80”	853 mm	901 mm	2073 mm	801 mm	2003 mm	931 mm	2103 mm
„80NW”	803 mm	851 mm	2043 mm	751 mm	1973 mm	881 mm	2073 mm
„90”	953 mm	1001 mm	2073 mm	901 mm	2003 mm	1031 mm	2103 mm

Informacje techniczne - ościeżnica drewniana regulowana

Dzięki ościeżnicy drewnianej, regulowanej drzwi Bastion mogą zostać zainstalowane **w ścianach o grubości od 10 cm do 30 cm** (zakres regulacji wynosi 1 cm). Ościeżnice drewniane w standardzie pokrywamy tą samą wysokiej jakości okleiną, co skrzydło. Mogą być stosowane dla drzwi w rozmiarze „80”, „80NW” oraz „90”. Oferujemy także możliwość zamówienia ościeżnic o zakresie powyżej 300 mm. Jeśli jesteś zainteresowany takim rozwiązaniem, prosimy o kontakt z naszym działem handlowym, który przygotuje dla Ciebie indywidualną ofertę. Jesteśmy pewni, że znajdziemy odpowiednie rozwiązanie dla Twojego projektu.

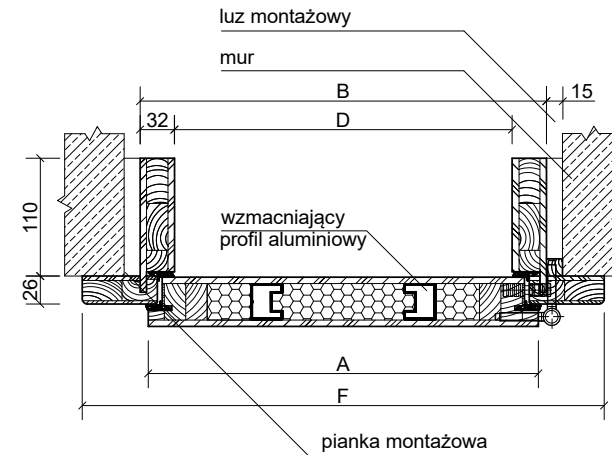
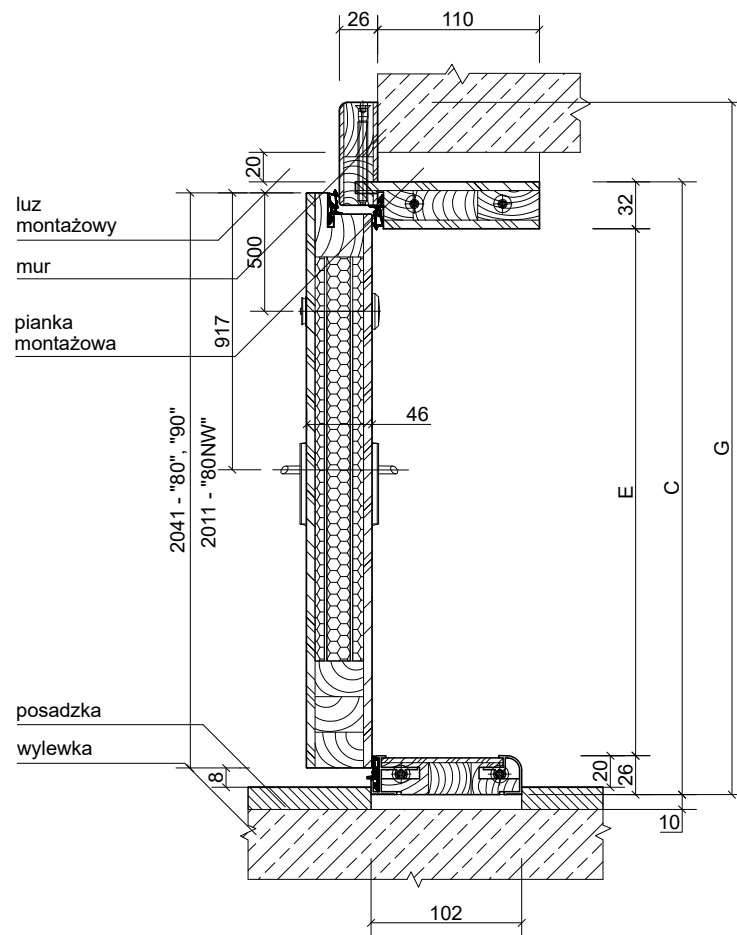
Dostępne progi

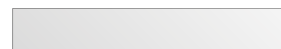

inox



czarny



patina

Dostępne systemy



Basic

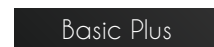

Basic Plus



Basic Lock Plus

- A** ramiak z drewna klejonego
- B** aluminiowy profil wzmacniający
- C** płyta dźwiękochłonna
- D** płyta MDF o grubości 6 mm
- E** okleina PCV
- F** ościeżnica
- G** próg aluminiowy z wkładką w wybranej okleinie
- H** uszczelka
- I** gniazdo na bolec antywyważeniowy
- J** zawias 3D*

*umożliwia regulację w trzech płaszczyznach

Widok od strony zewnętrznej





Tabela wymiarów

	Całkowita szerokość skrzydła	Szerokość zewnętrzna ościeżnicy	Wysokość zewnętrzna ościeżnicy	Szerokość światła przejścia	Wysokość światła przejścia	Szerokość zew. ościeżnicy z opaską	Wysokość zew. ościeżnicy z opaską	Zalecana szerokość otworu montażowego	Zalecana wysokość otworu montażowego
Rozmiar drzwi	Wymiar A	Wymiar B	Wymiar C	Wymiar D	Wymiar E	Wymiar F	Wymiar G	Wymiar B + 30mm	Wymiar C + 30mm
„80”	853 mm	865 mm	2061 mm	801 mm	2003 mm	973 mm	2115 mm	895 mm	2091 mm
„80NW”	803 mm	815 mm	2031 mm	751 mm	1973 mm	923 mm	2085 mm	845 mm	2061 mm
„90”	953 mm	965 mm	2061 mm	901 mm	2003 mm	1073 mm	2115 mm	995 mm	2091 mm

Informacje techniczne - ościeżnica stalowa półwkłkowa

Ościeżnice stalowe oferujemy w dwóch wersjach konstrukcyjnych, co pozwala na dopasowanie ich do posiadanych otworów montażowych. Pokrywamy je farbą proszkową w kolorze RAL 9005 (czarnym), bez względu na wybrany kolor okleiny skrzydła. Drzwi oparte na ościeżnicy z tej grupy wyposażone są w próg aluminiowy.

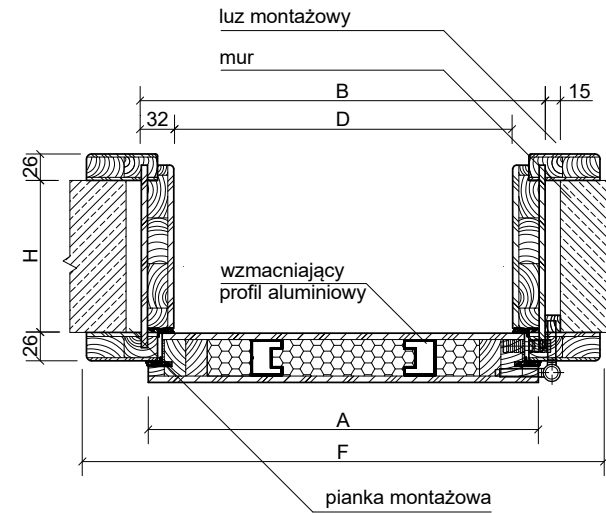
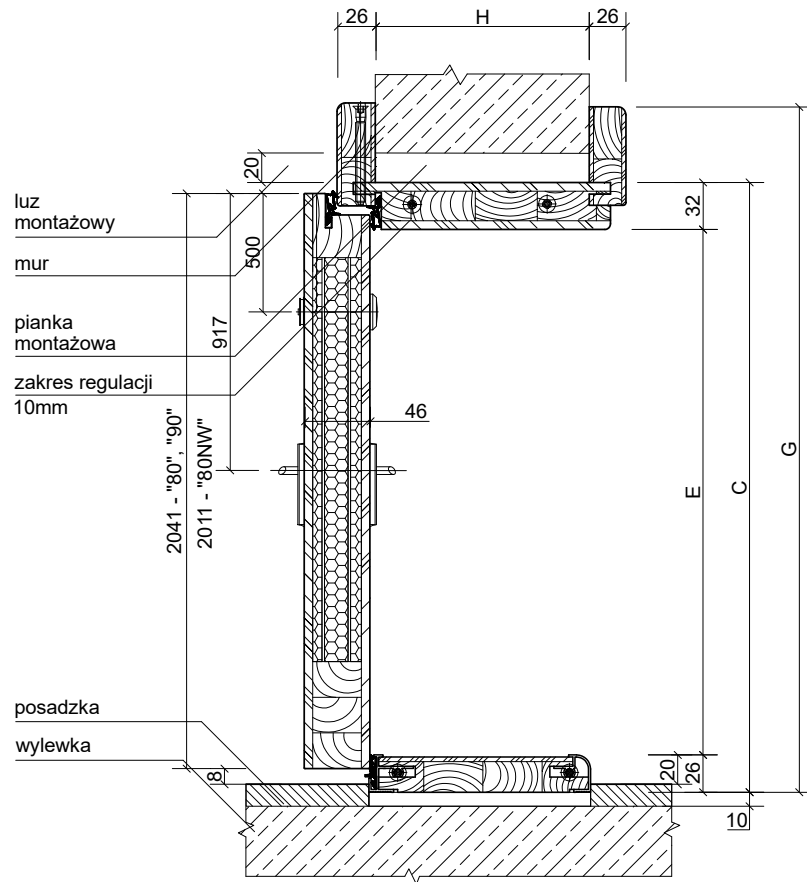
Nie są dostępne w wymiarze „80NW”

Dostępne progi

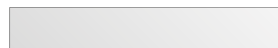

inox

Dostępne systemy

Basic

- A** ramiak z drewna klejonego
- B** aluminiowy profil wzmacniający
- C** płyta dźwiękochłonna
- D** płyta MDF o grubości 6 mm
- E** okleina PCV
- F** ościeżnica
- G** próg aluminiowy z wkładką w wybranej okleinie
- H** uszczelka
- I** gniazdo na bolec antywyważeniowy
- J** zawias 3D*

*umożliwia regulację w trzech płaszczyznach

Widok od strony zewnętrznej





Tabela wymiarów

	Całkowita szerokość skrzydła	Szerokość zewnętrzna ościeżnicy	Wysokość zewnętrzna ościeżnicy	Szerokość światła przejścia	Wysokość światła przejścia	Zalecana szerokość otworu montażowego	Zalecana wysokość otworu montażowego
Rozmiar drzwi	Wymiar A	Wymiar B	Wymiar C	Wymiar D	Wymiar E		
„80”	845 mm	896 mm	2067 mm	800 mm	2000 mm	860 mm	2050 mm
„90”	945 mm	996 mm	2067 mm	900 mm	2000 mm	960 mm	2050 mm

Informacje techniczne - ościeżnica stalowa pełna

Ościeżnice stalowe oferujemy w dwóch wersjach konstrukcyjnych, co pozwala na dopasowanie ich do posiadanych otworów montażowych. Pokrywamy je farbą proszkową w kolorze RAL 9005 (czarnym), bez względu na wybrany kolor okleiny skrzydła. Drzwi oparte na ościeżnicy z tej grupy wyposażone są w próg aluminiowy.

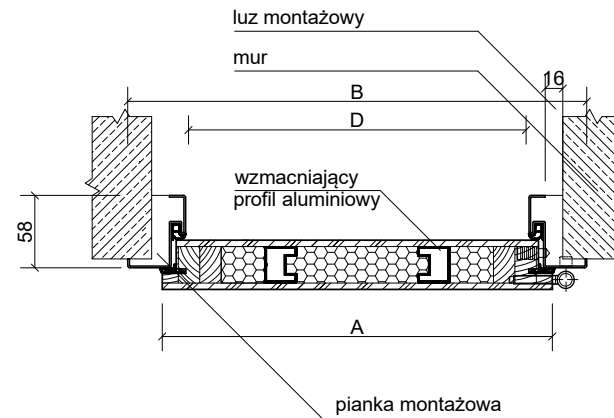
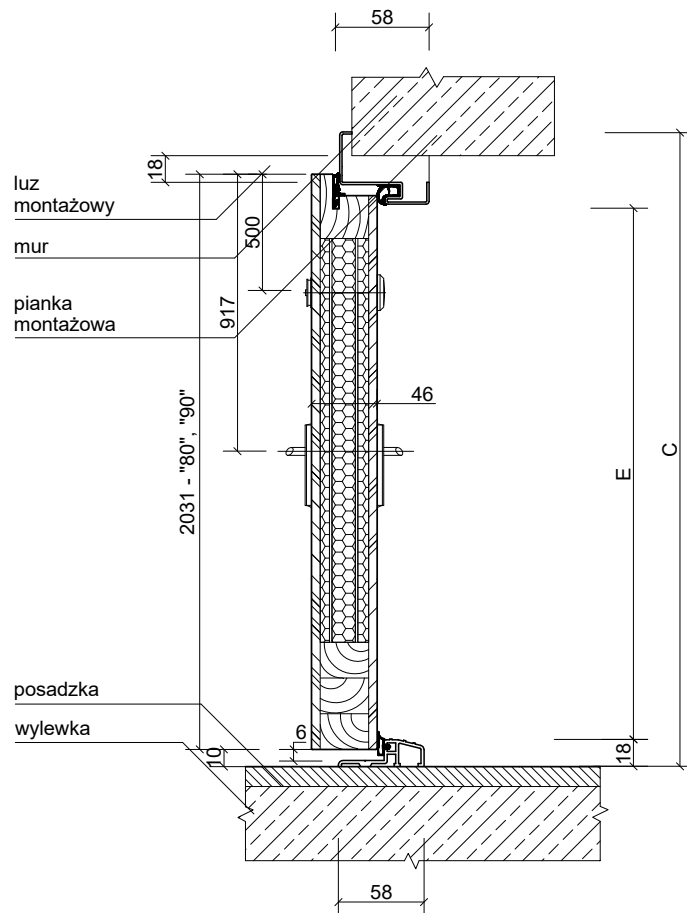
Nie są dostępne w wymiarze „80NW”

Dostępne progi

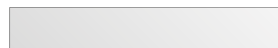

inox

Dostępne systemy



Basic

- A** ramiak z drewna klejonego
- B** aluminiowy profil wzmacniający
- C** płyta dźwiękochłonna
- D** płyta MDF o grubości 6 mm
- E** okleina PCV
- F** ościeżnica
- G** próg aluminiowy z wkładką w wybranej okleinie
- H** uszczelka
- I** gniazdo na bolec antywyważeniowy
- J** zawias 3D*

*umożliwia regulację w trzech płaszczyznach

Widok od strony zewnętrznej





Tabela wymiarów

	Całkowita szerokość skrzydła	Szerokość zewnętrzna ościeżnicy	Wysokość zewnętrzna ościeżnicy	Szerokość światła przejścia	Wysokość światła przejścia	Zalecana szerokość otworu montażowego	Zalecana wysokość otworu montażowego
Rozmiar drzwi	Wymiar A	Wymiar B	Wymiar C	Wymiar D	Wymiar E		
„80”	845 mm	896 mm	2067 mm	800 mm	2000 mm	920 mm	2080 mm
„90”	945 mm	996 mm	2067 mm	900 mm	2000 mm	1020 mm	2080 mm

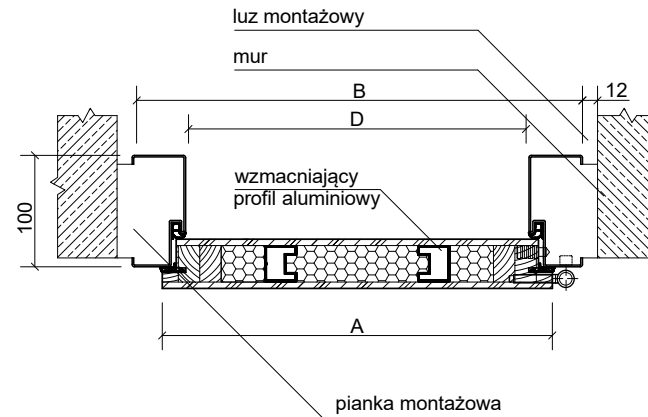
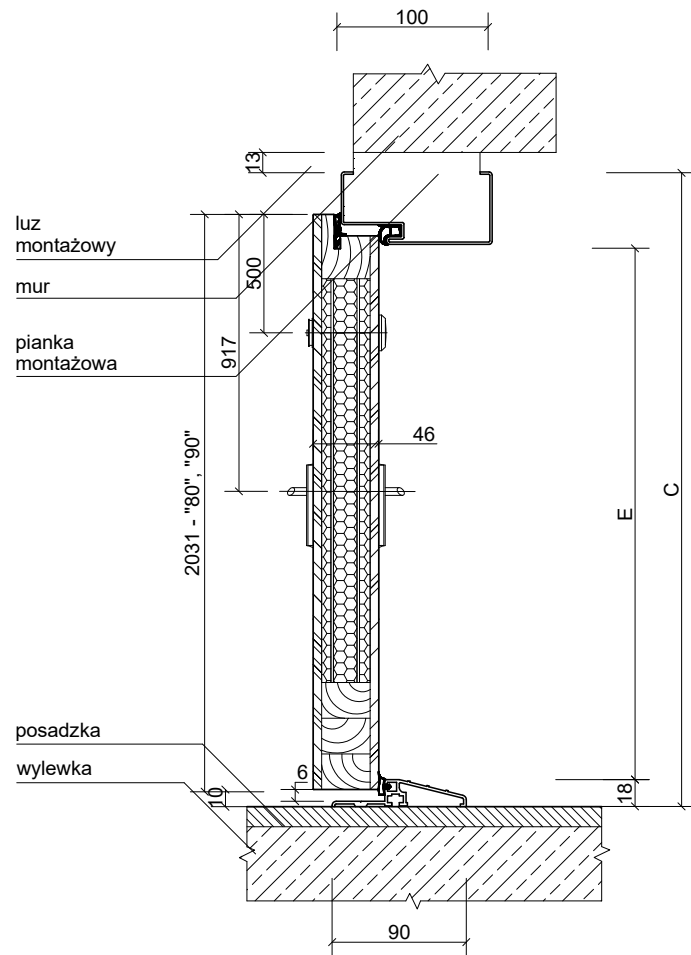

Sprzedaż produktów KR CENTER® odbywa się za pośrednictwem szerokiej sieci punktów sprzedaży znajdujących się w całej Polsce. Ich pełną listę znajdą Państwo na stronie internetowej:

www.krcenter.pl

KR CENTER Sp. z o.o.
ul. Bukowa 1
44-300 Wodzisław Śląski

tel: +48 32 478 15 80
tel: +48 691 031 112
e-mail: biuro@krcenter.pl

Koordynator rynku:
+48 575 252 192

dostępny od poniedziałku do piątku od 8:00 do 16:00

 **KR CENTER**[®]
producent drzwi